



7-INCH AUDIO/VIDEO RECEIVER
iLX-W650BT

EN

DE

RU



androidauto™



QUICK REFERENCE GUIDE
KURZREFERENZ
КРАТКИЙ СПРАВОЧНИК

Contents

WARNING	2
CAUTION	3
Getting Started	4
Apple CarPlay Operation (Optional).....	6
Android Auto™ (Optional).....	6
Radio Operation	7
USB Flash drive Operation (Optional).....	7
iPod mode on iPhone (Optional).....	8
Hands-Free Phone Control	9
Installation.....	10
Connections.....	12
Specifications	14

IMPORTANT

Please record the serial number of your unit in the space provided below and keep it as a permanent record.

SERIAL NUMBER: _____

INSTALLATION DATE: _____

INSTALLATION TECHNICIAN: _____

PLACE OF PURCHASE: _____

For details on all functions, refer to the Owner's Manual.

WARNING



This symbol means important instructions. Failure to heed them can result in serious injury or death.

INSTALL THE PRODUCT CORRECTLY SO THAT THE DRIVER CANNOT WATCH TV/VIDEO UNLESS THE VEHICLE IS STOPPED AND THE EMERGENCY BRAKE IS APPLIED.

It is dangerous for the driver to watch TV/Video while driving a vehicle. Installing this product incorrectly enables the driver to watch TV/Video while driving. This may cause a distraction, preventing the driver from looking ahead, thus causing an accident. The driver or other people could be severely injured.

DO NOT WATCH VIDEO WHILE DRIVING.

Watching the video may distract the driver from looking ahead of the vehicle and cause an accident.

DO NOT OPERATE ANY FUNCTION THAT TAKES YOUR ATTENTION AWAY FROM SAFELY DRIVING YOUR VEHICLE.

Any function that requires your prolonged attention should only be performed after coming to a complete stop. Always stop the vehicle in a safe location before performing these functions. Failure to do so may result in an accident.

KEEP THE VOLUME AT A LEVEL WHERE YOU CAN STILL HEAR OUTSIDE NOISES WHILE DRIVING.

Excessive volume levels that obscure sounds such as emergency vehicle sirens or road warning signals (train crossings, etc.) can be dangerous and may result in an accident. LISTENING AT LOUD VOLUME LEVELS IN A CAR MAY ALSO CAUSE HEARING DAMAGE.

MINIMIZE DISPLAY VIEWING WHILE DRIVING.

Viewing the display may distract the driver from looking ahead of the vehicle and cause an accident.

DO NOT DISASSEMBLE OR ALTER.

Doing so may result in an accident, fire or electric shock.

USE ONLY IN CARS WITH A 12 VOLT NEGATIVE GROUND.

(Check with your dealer if you are not sure.) Failure to do so may result in fire, etc.

KEEP SMALL OBJECTS SUCH AS SCREWS OUT OF THE REACH OF CHILDREN.

Swallowing them may result in serious injury. If swallowed, consult a physician immediately.

USE THE CORRECT AMPERE RATING WHEN REPLACING FUSES.

Failure to do so may result in fire or electric shock.

DO NOT BLOCK VENTS OR RADIATOR PANELS.

Doing so may cause heat to build up inside and may result in fire.

USE THIS PRODUCT FOR MOBILE 12V APPLICATIONS.

Use for other than its designed application may result in fire, electric shock or other injury.

MAKE THE CORRECT CONNECTIONS.

Failure to make the proper connections may result in fire or product damage.

BEFORE WIRING, DISCONNECT THE CABLE FROM THE NEGATIVE BATTERY TERMINAL.

Failure to do so may result in electric shock or injury due to electrical shorts.

DO NOT ALLOW CABLES TO BECOME ENTANGLED IN SURROUNDING OBJECTS.

Arrange wiring and cables in compliance with the manual to prevent obstructions when driving. Cables or wiring that obstruct or hang up on places such as the steering wheel, gear lever, brake pedals, etc. can be extremely hazardous.

DO NOT SPLICE INTO ELECTRICAL CABLES.

Never cut away cable insulation to supply power to other equipment. Doing so will exceed the current carrying capacity of the wire and result in fire or electric shock.

DO NOT DAMAGE PIPE OR WIRING WHEN DRILLING HOLES.

When drilling holes in the chassis for installation, take precautions so as not to contact, damage or obstruct pipes, fuel lines, tanks or electrical wiring. Failure to take such precautions may result in fire.

DO NOT USE BOLTS OR NUTS IN THE BRAKE OR STEERING SYSTEMS TO MAKE GROUND CONNECTIONS.

Bolts or nuts used for the brake or steering systems (or any other safety-related system), or tanks should NEVER be used for installations or ground connections. Using such parts could disable control of the vehicle and cause fire etc.

DO NOT INSTALL IN LOCATIONS WHICH MIGHT HINDER VEHICLE OPERATION, SUCH AS THE STEERING WHEEL OR SHIFT LEVER.

Doing so may obstruct forward vision or hamper movement etc. and results in serious accident.



CAUTION

This symbol means important instructions. Failure to heed them can result in injury or material property damage.

HALT USE IMMEDIATELY IF A PROBLEM APPEARS.

Failure to do so may cause personal injury or damage to the product. Return it to your authorized Alpine dealer or the nearest Alpine Service Center for repairing.

HAVE THE WIRING AND INSTALLATION DONE BY EXPERTS.

The wiring and installation of this unit requires special technical skill and experience. To ensure safety, always contact the dealer where you purchased this product to have the work done.

USE SPECIFIED ACCESSORY PARTS AND INSTALL THEM SECURELY.

Be sure to use only the specified accessory parts. Use of other than designated parts may damage this unit internally or may not securely install the unit in place. This may cause parts to become loose resulting in hazards or product failure.

ARRANGE THE WIRING SO IT IS NOT CRIMPED OR PINCHED BY A SHARP METAL EDGE.

Route the cables and wiring away from moving parts (like the seat rails) or sharp or pointed edges. This will prevent crimping and damage to the wiring. If wiring passes through a hole in metal, use a rubber grommet to prevent the wire's insulation from being cut by the metal edge of the hole.

DO NOT INSTALL IN LOCATIONS WITH HIGH MOISTURE OR DUST.

Avoid installing the unit in locations with high incidence of moisture or dust. Moisture or dust that penetrates into this unit may result in product failure.

Getting Started

Controls Position

The screen design used in the Quick Reference Guide may differ from the actual screen.

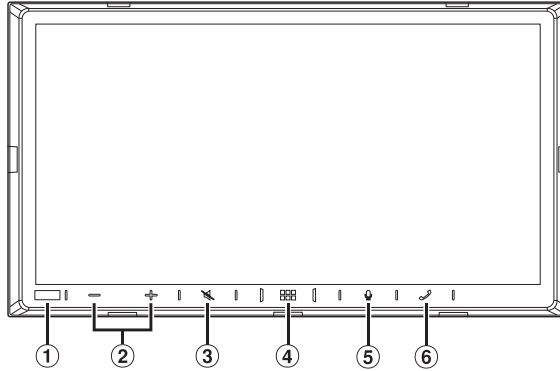

- ① **Dimmer Sensor**
Sense the brightness of the car interior.
- ② **- / + (DOWN/UP) button**
Touch to adjust the volume.
- ③ **🔇 (MUTE) button**
Touch to activate/deactivate the mute mode.
- ④ **🏠 (HOME)/(Power Off) button**
Activates the HOME screen.
Touch and hold this button for at least 2 seconds to turn the power off.
- ⑤ **🎤 button**
Depending on the connected smartphone, touch to activate Siri function or voice recognition mode.
- ⑥ **📞 (Phone) button**
When a Hands-Free Phone is not connected:
The Bluetooth setting screen is displayed.
When a Hands-Free Phone is connected:
The phone number input screen (Keypad) is activated.
Touch and hold the button for at least 2 seconds to redial the most recent incoming call.
During an incoming call:
The phone call is started.
During a call:
The call finishes.

Turning Power On or Off

1 Turn the ignition key to the ACC or ON position.

The system is turned on.

2 Touch and hold the (HOME) button for at least 2 seconds to turn the power off.

- When the system is used for the first time, the language selection menu is displayed. Select the desired language, and then touch [OK].

About the HOME Screen

Select a widget on the HOME screen to perform various settings and operations of the function.

1 Touch the (HOME) button.

The HOME screen is displayed.

■ HOME screen example



Radio	Displays the Radio main screen.
USB	You can play back music files (MP3/WMA/AAC/FLAC/WAV), video files (MP4/AVI/WMV/MOV) and photo files (JPG/PNG/BMP) stored in a USB flash drive. <ul style="list-style-type: none">• If a USB flash drive is not connected, this widget is not available.
iPod	Displays the iPod main screen. <ul style="list-style-type: none">• If an iPhone is not connected, this widget is not available.
Connectivity (Apple CarPlay)/ (Android Auto)	You can use Apple CarPlay or Android Auto. <ul style="list-style-type: none">• If an iPhone 5s or later compatible with the Apple CarPlay function or a smartphone installed with the Android Auto App is not connected, this widget is not available.• When Apple CarPlay or Android Auto is available, the widget changes to [Apple CarPlay] / [Android Auto].
Bluetooth Audio	Displays the Bluetooth audio main screen.
Camera	Displays camera images.
Setup	Displays the Setup screen.

Apple CarPlay Operation (Optional)

Apple CarPlay is a smarter, safer way to use your iPhone in the car. Apple CarPlay takes the things you want to do with your iPhone while driving and puts them right on this unit. You can get directions, make calls, send and receive messages, and listen to music, all in a way that allows you to stay focused on the road. Just plug in your iPhone to this unit and go.

1 Touch the (HOME) button.

The HOME screen is displayed.

2 Touch [Apple CarPlay].

The Apple CarPlay screen is displayed.

- Refer to "Apple CarPlay" in the Owner's Manual for information on how to operate Apple CarPlay.

Android Auto™ (Optional)

Android Auto is designed to make it easier to use apps from your phone while you're on the road. Navigate with Google Maps, listen to playlists or podcasts from your favorite apps, send messages via voice, and more. Download the Android Auto App from the Google Play store before continuing.

1 Touch the (HOME) button.

The HOME screen is displayed.

2 Touch [Android Auto].

The Android Auto screen is displayed.

- Refer to "Android Auto" in the Owner's Manual for information on how to operate Android Auto.

Radio Operation

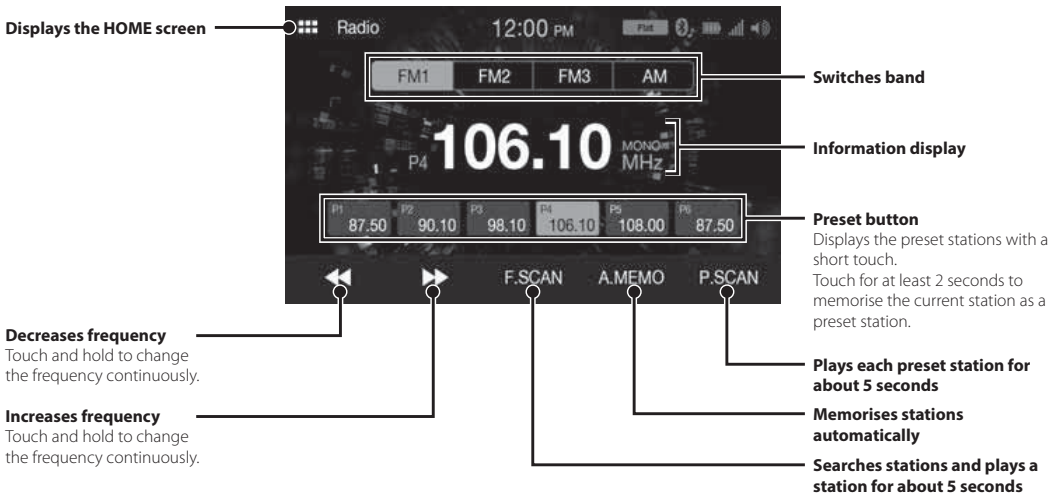

- The patterns of some keys in the Quick Reference Guide may differ from the actual screen.

USB Flash drive Operation (Optional)

You can play back music files (MP3/WMA/AAC/FLAC/WAV) and video files (MP4/AVI/WMV/MOV) stored in a USB flash drive on the internal player of this system.

USB Audio main screen example

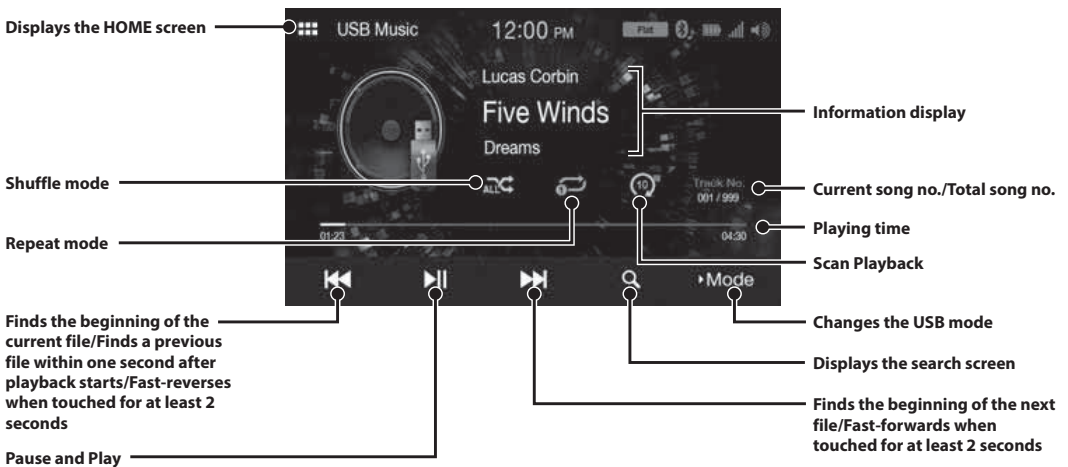

- The patterns of some keys in the Quick Reference Guide may differ from the actual screen.

iPod mode on iPhone (Optional)

A separately sold Lightning to USB cable (KCU-471i) is required depending on the type of iPhone.

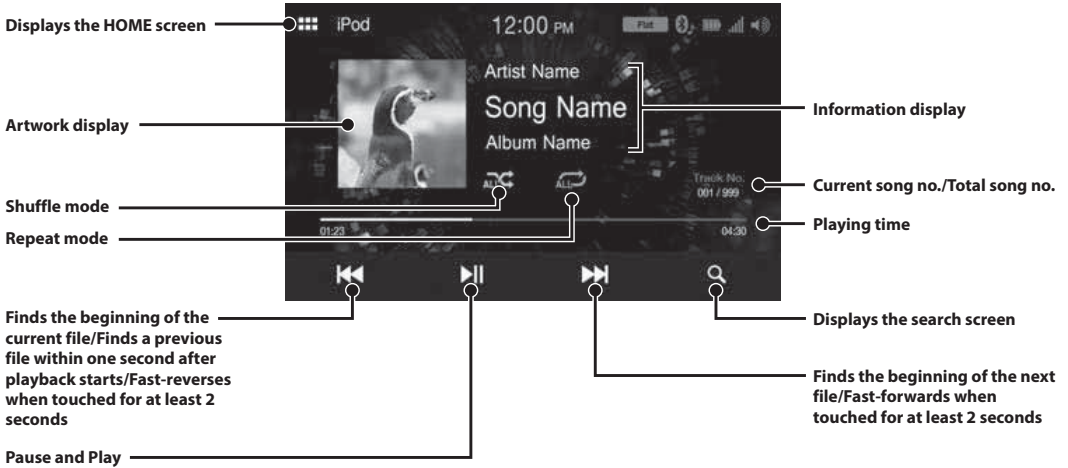

- This unit supports iPhone (iPhone 5s or later) only. For using music playback only, set the “Apple CarPlay” setting to “Off” before connecting with your iPhone.
- The patterns of some keys in the Quick Reference Guide may differ from the actual screen.

Searching for a Music File

For example: Searching by Artist name

- 1 Touch [Q (Search)] during playback.**
- 2 Touch [Artists].**

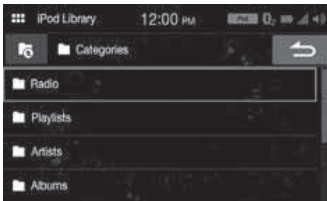

- 3 Touch the desired artist's name.**

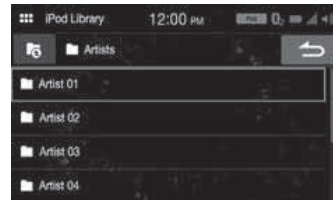

- 4 Touch the desired album's name.**
- 5 Touch the desired song's name.**

The selected song is played back.

Hands-Free Phone Control

The unit can connect with up to two hands-free phones.

How to connect to a Bluetooth compatible device (Pairing)

1 Touch [Setup] on the HOME screen.

2 Touch [Bluetooth].



3 Touch [Search] to search for a new device.



4 Touch the device you want to connect from the list.

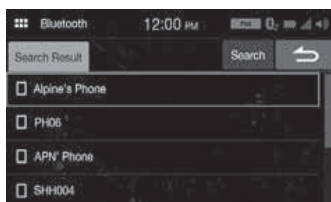

5 The device registration is complete.

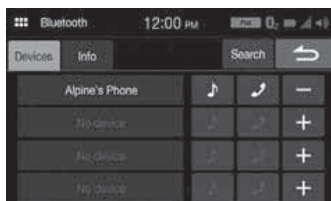

- You can register up to 4 Bluetooth compatible mobile phones.

- The Bluetooth registration process differs depending on the device version and SSP (Simple Secure Pairing). If a 4 or 6 character Passcode appears on this device, enter the Passcode using the Bluetooth compatible device. If a 6 character Passkey appears on this device, make sure the same passkey is displayed on the Bluetooth compatible device.

Answering a Call

1 An incoming call triggers the ringtone and an incoming call display.

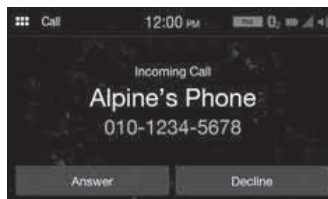

2 Touch [Answer].

The call starts.

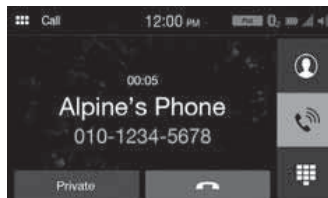

Hanging up the Telephone

1 Touch [End Call].

The call finishes.

Installation

Note on installation

- Install at an angle between horizontal and 30°. Note that installing at an angle outside of this range will result in a loss of performance and possible damage.

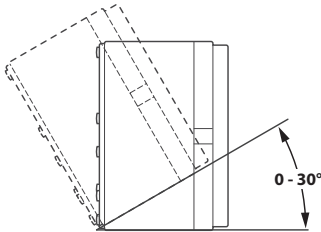

- Do not block the unit's heat sink, which would prevent air circulation. If blocked, heat will accumulate inside the unit and may cause a fire.

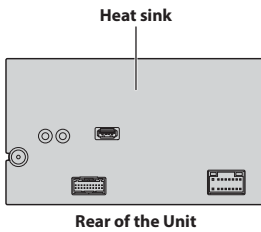

Mounting the Microphone

For safe use, make sure of the following:

- Location is stable and firm.
- Driver's view and operations are not obstructed.
- Microphone is located where the driver's voice can be easily picked up (on the sun visor, etc.).

When you speak into the microphone, you should not have to change your driving posture. This may cause a distraction, taking your attention away from safely driving your vehicle. Carefully consider direction and distance while mounting the microphone. Confirm that the driver's voice can be easily picked up at the selected location.

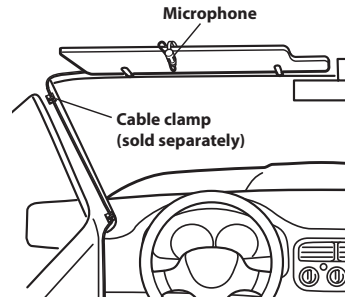

Installing the Unit

- 1 Mount the original mounting bracket to the unit using the supplied screws.**

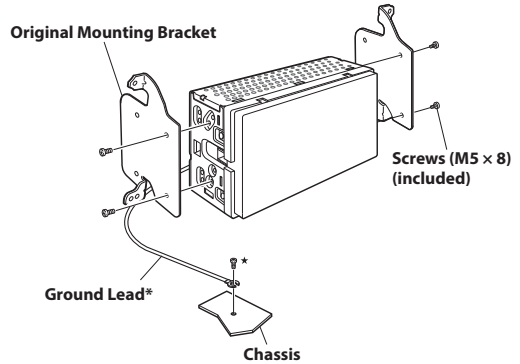

- 2 Connect all other leads of the unit according to details described in the "Connections" (page 12).**

- 3 Mounting the unit in a car.**

- * To securely connect the ground lead, use an already installed screw on a metal part of the vehicle (marked ★) or a clean, bare metal spot on the vehicle's chassis.
- Fix the cables carefully. Do not damage them by tucking them into movable parts, such as a seat rail, or by locating them against sharp or pointed edges.

Connection Diagram of SPST Switch (sold separately)

(If the ACC power supply is not available)

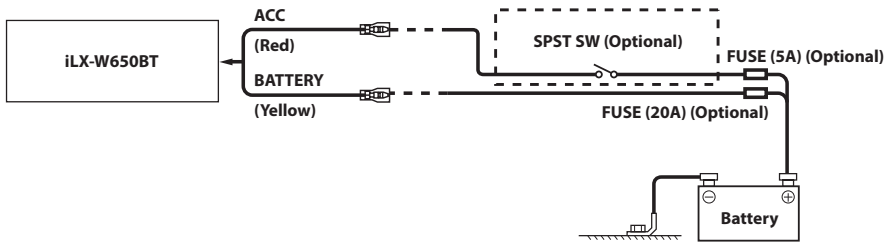

- If your vehicle has no ACC power supply, add an SPST (Single-Pole, Single-Throw) switch (sold separately) and fuse (sold separately).
- The diagram and the fuse amperage shown above are in the case when the unit is used individually.
- If the switched power (ignition) lead of the unit is connected directly to the positive (+) post of the vehicle's battery, the unit draws some current (several hundred milliamperes) even when its switch is placed in the OFF position, and the battery may be discharged.

Connections

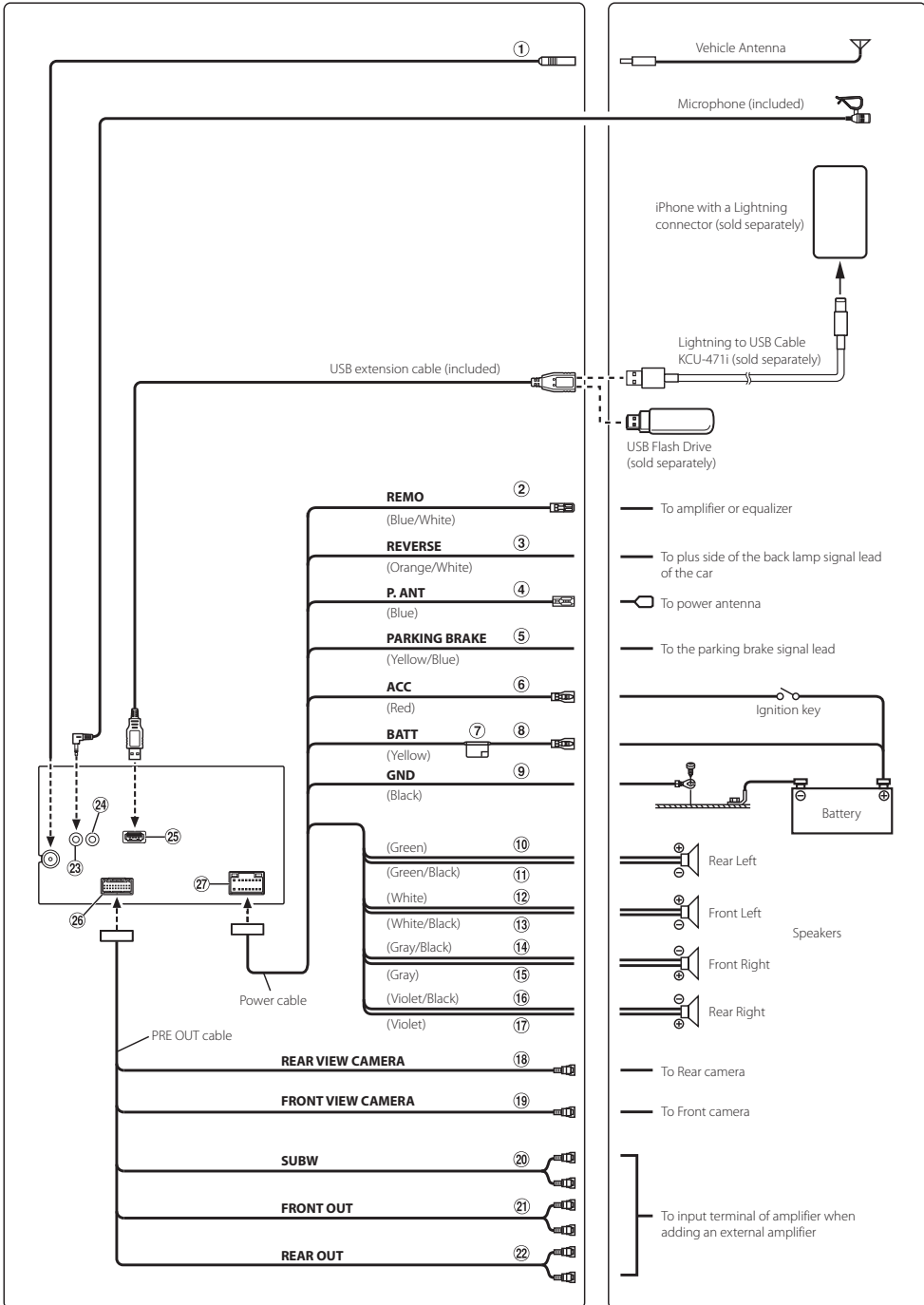

- ① **Radio Antenna Receptacle**
- ② **Remote Turn-On Lead (Blue/White)**

Connect this lead to the remote turn-on lead of your amplifier or signal processor.
- ③ **Reverse Lead (Orange/White)**
- ④ **Power Antenna Lead (Blue)**

Connect this lead to the +B terminal of your power antenna, if applicable.
This lead should be used only for controlling the vehicle's power antenna. Do not use this lead to turn on an amplifier or a signal processor, etc.
- ⑤ **Parking Brake Lead (Yellow/Blue)**

Connect this lead to the power supply side of parking brake switch to transmit the parking brake status signals to the unit.
- ⑥ **Switched Power Lead (Ignition) (Red)**

Connect this lead to an open terminal on the vehicle's fuse box or another unused power source that provides (+) 12V only when the ignition is turned on or in the accessory position.
- ⑦ **Fuse Holder (15A)**
- ⑧ **Battery Lead (Yellow)**

Connect this lead to the positive (+) post of the vehicle's battery.
- ⑨ **Ground Lead (Black)**

Connect this lead to a good chassis ground on the vehicle.
Make sure the connection is made to bare metal and is securely fastened using the sheet metal screw provided.
- ⑩ **Left Rear (+) Speaker Output Lead (Green)**
- ⑪ **Left Rear (-) Speaker Output Lead (Green/Black)**
- ⑫ **Left Front (+) Speaker Output Lead (White)**
- ⑬ **Left Front (-) Speaker Output Lead (White/Black)**
- ⑭ **Right Front (-) Speaker Output Lead (Gray/Black)**
- ⑮ **Right Front (+) Speaker Output Lead (Gray)**
- ⑯ **Right Rear (-) Speaker Output Lead (Violet/Black)**
- ⑰ **Right Rear (+) Speaker Output Lead (Violet)**
- ⑱ **REAR CAMERA Input RCA Connector**

Use when connecting a rear camera with RCA Output Connector.
- ⑲ **FRONT CAMERA Input RCA Connector**

Use when connecting a front camera with RCA Output Connector.
- ⑳ **Subwoofer RCA Connectors**
- ㉑ **Front Output RCA Connectors**

Can be used as Front Output RCA Connectors. RED is right and WHITE is left.
- ㉒ **Rear Output RCA Connectors**

Can be used as Rear Output RCA Connectors. RED is right and WHITE is left.
- ㉓ **MIC Input Connector**

To Microphone (included)
- ㉔ **Steering Remote Control Interface Connector**

To steering remote control interface.
For details about connections, consult your nearest Alpine dealer.
- ㉕ **USB Connector**

To USB flash drive, iPhone or Android smartphone.
- ㉖ **CAMERA/PRE OUT Connector**
- ㉗ **Power Supply Connector**

Specifications

MONITOR SECTION

Screen Size	7"
LCD Type	Transparent type TN LCD
Operation System	TFT active matrix
Number of Picture Elements	1,152,000 pcs. (800 × 480 × 3 (RGB))
Effective Number of Picture Elements	99% or more
Illumination System	LED

FM TUNER SECTION

Tuning Range	87.5 – 108.0 MHz
Mono Usable Sensitivity	9.3 dBf (0.8 μ V/75 ohms)
50 dB Quieting Sensitivity	13.5 dBf (1.3 μ V/75 ohms)
Alternate Channel Selectivity	80 dB
Signal-to-Noise Ratio	65 dB
Stereo Separation	35 dB
Capture Ratio	2.0 dB

AM TUNER SECTION

Tuning Range	531 – 1,602 kHz
Usable Sensitivity	25.1 μ V/28 dBf

USB SECTION

USB requirements	USB 2.0
Max. Power Consumption	1,000 mA (CDP Support)
USB Class	USB (Play From Device)/ USB (Mass Storage Class)
File System	FAT16/32
Number of Channels	2-Channels (Stereo)
Frequency Response*1	5 – 20,000 Hz (\pm 1 dB)
Total Harmonic Distortion	0.008% (at 1 kHz)
Dynamic Range	95 dB (at 1 kHz)
Signal-to-Noise Ratio	100 dB
Channel Separation	85 dB (at 1 kHz)

*1 Frequency response may differ depending on the encoder software/bit rate.

Bluetooth SECTION

Bluetooth Specification	Bluetooth V4.2
Output Power	+4 dBm Ave. (Power class 2)
Profile	HFP (Hands-Free Profile) PBAP (Phone Book Access Profile) A2DP (Advanced Audio Distribution Profile) AVRCP (Audio/Video Remote Control Profile)

GENERAL

Power Requirement	14.4 V DC (11–16 V allowable)
Operating temperature	-20°C to + 60°C
Power Output	16 W RMS \times 4 *2

*2 Primary amplifier ratings per CEA-2006 Standard

- Power output: measured at 4 Ohms and \leq 1% THD+N
- S/N: 80 dBA (reference: 1 W into 4 Ohms)

Weight	0.92 kg
Audio output level	
Preout (Front, Rear):	4V/10k ohms (max.)
Preout (Subwoofer):	4V/10k ohms (max.)

CHASSIS SIZE

Width	178 mm
Height	100 mm
Depth	60 mm

- Due to continuous product improvement, specifications and design are subject to change without notice.
- The LCD panel is manufactured using an extremely high precision manufacturing technology. Its effective pixel ratio is over 99.99%. This means that there is a possibility that 0.01% of the pixels could be either always ON or OFF.

- Windows Media and the Windows logo are trademarks, or registered trademarks of Microsoft Corporation in the United States and/or other countries.
- Apple, iPhone, and Siri are trademarks of Apple Inc., registered in the U.S. and other countries. Apple CarPlay is a trademark of Apple Inc.
- Use of the Made for Apple and Works with Apple badges means that an accessory has been designed to connect specifically to the Apple product(s) identified in the Made for Apple badge and to work specifically with the technology identified in the Works with Apple badge, and has been certified by the developer to meet Apple performance standards. Apple is not responsible for the operation of this device or its compliance with safety and regulatory standards.
- Please note that the use of this accessory with an Apple product may affect wireless performance.
- Use of the Apple CarPlay logo means that a vehicle user interface meets Apple performance standards. Apple is not responsible for the operation of this vehicle or its compliance with safety and regulatory standards. Please note that the use of this product with iPhone may affect wireless performance.
- Google, Android, Android Auto, Google Play and other marks are trademarks of Google LLC.
- The Bluetooth® word mark and logos are registered trademarks owned by the Bluetooth SIG, Inc. and any use of such marks by Alpine Electronics, Inc. is under license.
- MPEG Layer-3 audio coding technology licensed from Fraunhofer IIS and Thomson. Supply of this product only conveys a license for private, non-commercial use and does not convey a license nor imply any right to use this product in any commercial (i.e. revenue-generation) real time broadcasting (terrestrial, satellite, cable and/or any other media), broadcasting/streaming via internet, intranets and/or other networks or in other electronic content distribution systems, such as pay-audio or audio-on-demand applications. An independent license for such use is required. For details, please visit <http://www.mp3licensing.com>

Inhaltsverzeichnis

WARNUNG	2
VORSICHT	3
Erste Schritte	4
Bedienung von Apple CarPlay (Optional)	6
Android Auto™ (Optional)	6
Radio-Funktionsbildschirm	7
Betrieb des USB-Sticks (optional)	7
iPod-Modus auf dem iPhone (optional)	8
Bedienung der Freisprecheinrichtung	9
Einbau	10
Anschlüsse	12
Technische Daten	14

WICHTIG

Notieren Sie sich die Seriennummer des Geräts bitte an der unten angegebenen Stelle und bewahren Sie die Notiz auf.

SERIENNUMMER: _____

EINBAUDATUM: _____

EINGEBAUT VON: _____

GEKAUFT BEI: _____

Ausführliche Informationen zur Bedienung finden Sie in der Bedienungsanleitung.

WARNUNG



WARNUNG

Dieses Symbol weist auf wichtige Anweisungen hin. Bei Nichtbeachtung besteht die Gefahr von schweren Verletzungen oder Todesfällen.

INSTALLIEREN SIE DAS PRODUKT KORREKT, SO DASS DER FAHRER NUR FERNSEHEN ODER VIDEOS BETRACHTEN KANN, WENN DAS FAHRZEUG ANGEHALTEN WURDE UND DIE FESTSTELLBREMSE BETÄTIGT WURDE.

Es ist gefährlich, während der Fahrt fernzusehen oder Videos anzuschauen. Bei fehlerhafter Installation dieses Produkts kann der Fahrer während des Fahrens fernsehen oder Videos anschauen. Dies kann den Fahrer vom Verkehr ablenken und einen Unfall verursachen. Der Fahrer und andere Personen können dabei schwer verletzt werden.

SCHAUEN SIE WÄHREND DER FAHRT KEINE VIDEOS AN.

Sie können durch das Anschauen von Videos vom Verkehr abgelenkt werden und einen Unfall verursachen.

KEINE BEDIENUNGEN AUSFÜHREN, DIE VOM SICHEREN LENKEN DES FAHRZEUGS ABLENKEN KÖNNTE.

Führen Sie Bedienungen, die Ihre Aufmerksamkeit längere Zeit in Anspruch nehmen, erst aus, nachdem das Fahrzeug zum Stillstand gekommen ist. Halten Sie das Fahrzeug immer an einer sicheren Stelle an, bevor Sie solche Bedienungen ausführen. Andernfalls besteht Unfallgefahr.

DIE LAUTSTÄRKE NUR SO HOCH STELLEN, DASS SIE WÄHREND DER FAHRT NOCH AUSSENGERÄUSCHE WAHRNEHMEN KÖNNEN.

Übermäßige Lautstärkepegel, die Geräusche wie die Sirenen von Notarztwagen oder Warnsignale (an einem Bahnübergang usw.) übertönen, können gefährlich sein und zu einem Unfall führen. HOHE LAUTSTÄRKEPEGEL IN EINEM AUTO KÖNNEN AUSSERDEM GEHÖRSCHÄDEN VERURSACHEN.

SCHAUEN SIE WÄHREND DER FAHRT MÖGLICHST WENIG AUF DEN BILDSCHIRM.

Sie können dadurch vom Verkehr abgelenkt werden und einen Unfall verursachen.

GERÄT NICHT ÖFFNEN.

Andernfalls besteht Unfallgefahr, Feuergefahr oder die Gefahr eines elektrischen Schlages.

NUR IN FAHRZEUGEN MIT 12-VOLT-BORDNETZ UND MINUS AN MASSE VERWENDEN.

Fragen Sie im Zweifelsfall Ihren Händler. Andernfalls besteht Feuergefahr usw.

HALTEN SIE KLEINE GEGENSTÄNDE WIE BATTERIEN VON KINDERN FERN.

Werden solche Gegenstände verschluckt, besteht die Gefahr schwerwiegender Verletzungen. Suchen Sie unverzüglich einen Arzt auf, wenn ein Kind einen solchen Gegenstand verschluckt.

SICHERUNGEN IMMER DURCH SOLCHE MIT DER RICHTIGEN AMPEREZAHL ERSETZEN.

Andernfalls besteht Feuergefahr oder die Gefahr eines elektrischen Schlages.

LÜFTUNGSÖFFNUNGEN UND KÜHLKÖRPER NICHT ABDECKEN.

Andernfalls kann es zu einem Wärmestau im Gerät kommen, und es besteht Feuergefahr.

DAS GERÄT NUR AN EIN 12-V-BORDNETZ IN EINEM FAHRZEUG ANSCHLIESSEN.

Andernfalls besteht Feuergefahr, die Gefahr eines elektrischen Schlages oder anderer Verletzungen.

AUF KORREKTE ANSCHLÜSSE ACHTEN.

Bei fehlerhaften Anschlüssen besteht Feuergefahr, und es kann zu Schäden am Gerät kommen.

VOR DEM ANSCHLUSS DAS KABEL VOM MINUSPOL DER BATTERIE ABKLEMMEN.

Andernfalls besteht die Gefahr eines elektrischen Schlages oder Verletzungsgefahr durch einen Kurzschluss.

DAFÜR SORGEN, DASS SICH DIE KABEL NICHT IN GEGENSTÄNDEN IN DER NÄHE VERFANGEN.

Verlegen Sie die Kabel laut Handbuch, damit sie beim Fahren nicht hinderlich sind. Kabel, die behindern oder auf Stellen, wie Lenkrad, Schalthebel, Bremspedal usw. herabhängen, können sehr gefährlich sein.

ELEKTRISCHE KABEL NICHT SPLEISSEN.

Kabel dürfen nicht abisoliert werden, um andere Geräte mit Strom zu versorgen. Andernfalls wird die Strombelastbarkeit des Kabels überschritten, und es besteht Feuergefahr oder die Gefahr eines elektrischen Schlages.

BEIM BOHREN VON LÖCHERN LEITUNGEN UND KABEL NICHT BESCHÄDIGEN.

Wenn Sie beim Einbauen Löcher in das Fahrzeugchassis bohren, achten Sie unbedingt darauf, die Kraftstoffleitungen und andere Leitungen, den Benzintank und elektrische Kabel nicht zu berühren, zu beschädigen oder zu blockieren. Andernfalls besteht Feuergefahr.

BOLZEN UND MUTTERN DER BREMSANLAGE NICHT ALS MASSEPUNKTE VERWENDEN.

Verwenden Sie für Einbau oder Masseanschluss NIEMALS Bolzen oder Muttern der Brems- bzw. Lenkanlage oder eines anderen sicherheitsrelevanten Systems oder des Benzintanks. Andernfalls besteht die Gefahr, dass Sie die Kontrolle über das Fahrzeug verlieren oder ein Feuer ausbricht.

DAS GERÄT NICHT AN EINER STELLE EINBAUEN, AN DER ES BEIM FAHREN HINDERLICH SEIN KÖNNTE, WEIL ES Z. B. DAS LENKRAD ODER DEN SCHALTHEBEL BLOCKIERT.

Andernfalls ist möglicherweise keine freie Sicht nach vorne gegeben, oder die Bewegungen des Fahrers sind so eingeschränkt, dass Unfallgefahr besteht.



Dieses Symbol weist auf wichtige Anweisungen hin. Bei Nichtbeachtung besteht die Gefahr von Verletzungen bzw. Sachschäden.

DAS GERÄT NICHT WEITERBENUTZEN, WENN EIN PROBLEM AUFTRIT.

Andernfalls kann es zu Verletzungen oder Schäden am Gerät kommen. Bringen Sie das Gerät zur Reparatur zu einem autorisierten Alpine-Händler oder zur nächsten Alpine-Fachwerkstatt.

VERKABELUNG UND EINBAU VON FACHPERSONAL AUSFÜHREN LASSEN.

Die Verkabelung und der Einbau dieses Geräts erfordern technisches Geschick und Erfahrung. Zu Ihrer eigenen Sicherheit sollten Sie Verkabelung und Einbau dem Händler überlassen, bei dem Sie das Gerät erworben haben.

NUR DAS VORGESCHRIEBENE ZUBEHÖR VERWENDEN UND DIESES SICHER EINBAUEN.

Verwenden Sie ausschließlich das vorgeschriebene Zubehör. Andernfalls wird das Gerät möglicherweise beschädigt, oder es lässt sich nicht sicher einbauen. Wenn sich Teile lösen, stellen diese eine Gefahrenquelle dar, und es kann zu Betriebsstörungen kommen.

DIE KABEL SO VERLEGEN, DASS SIE NICHT GEKNICKT ODER DURCH SCHARFE KANTEN GEQUETSCHT WERDEN.

Verlegen Sie die Kabel so, dass sie sich nicht in beweglichen Teilen wie den Sitzschienen verfangen oder an scharfen Kanten oder spitzen Ecken beschädigt werden können. So verhindern Sie eine Beschädigung der Kabel. Wenn Sie ein Kabel durch eine Bohrung in einer Metallplatte führen, schützen Sie die Kabelisolierung mit einer Gummütülle vor Beschädigung durch die Metallkanten der Bohrung.

DAS GERÄT NICHT AN STELLEN EINBAUEN, AN DENEN ES HOHER FEUCHTIGKEIT ODER STAUB AUSGESETZT IST.



Bauen Sie das Gerät so ein, dass es vor hoher Feuchtigkeit und Staub geschützt ist. Wenn Feuchtigkeit oder Staub in das Gerät gelangen, kann es zu Betriebsstörungen kommen.

Erste Schritte

Positionierung der Bedienelemente

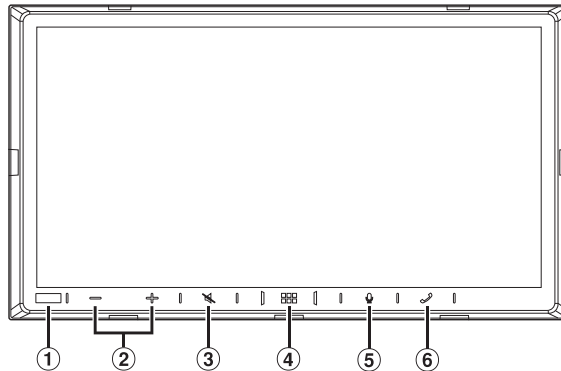
Die Bildschirmdarstellung in der Kurzanleitung kann vom tatsächlichen Bildschirm abweichen.



- ① **Dimmersensor**
Erkennt die Helligkeit im Fahrzeuginnenraum.
- ② **Taste - / + (AB/AUF)**
Zum Verstellen der Lautstärke antippen.
- ③ **Taste  (Stumm)**
Zum Aktivieren/Deaktivieren des Mute-Modus antippen.
- ④ ** Taste (HOME)/(Ausschalten)**
Aktiviert den HOME-Bildschirm.
Halten Sie diese Taste mindestens 2 Sekunde lang gedrückt, um das Gerät auszuschalten.
- ⑤ **Taste **
Tippen Sie je nach angeschlossenem Smartphone auf diese Taste, um die Siri-Funktion oder den Spracherkennungsmodus zu aktivieren.
- ⑥ **Taste  (Telefon)**
Wenn kein Freisprechtelefon angeschlossen ist:
Der Bluetooth-Einstellbildschirm wird angezeigt.
Wenn ein Freisprechtelefon angeschlossen ist:
Der Bildschirm für die Telefonnummereingabe (Tastatur) wird aktiviert.
Halten Sie diese Taste mindestens 2 Sekunden lang gedrückt, um den letzten eingehenden Anruf erneut zu wählen.
Während eines eingehenden Anrufs:
Der Anruf beginnt.
Während eines Anrufs:
Der Anruf wird beendet.

Ein- und Ausschalten

1 Drehen Sie den Zündschlüssel auf ACC oder ON.

Das System wird eingeschaltet.

2 Halten Sie die Taste (HOME) mindestens 2 Sekunden lang gedrückt, um das Gerät auszuschalten.

- Wenn das System zum ersten Mal verwendet wird, wird das Menü zur Sprachauswahl angezeigt. Wählen Sie die gewünschte Sprache aus und tippen Sie anschließend auf [OK].

Über den HOME-Bildschirm

Wählen Sie ein Widget auf dem HOME-Bildschirm, um verschiedene Einstellungen und Bedienungen der Funktion durchzuführen.

1 Tippen Sie auf die Taste (HOME).

Der HOME-Bildschirm wird angezeigt.

■ Beispiel für den HOME-Bildschirm



Radio	Zeigt den Radio-Hauptbildschirm.
USB	Sie können Musikdateien (MP3/WMA/AAC/FLAC/WAV), Videodateien (MP4/AVI/WMV/MOV) und Bilddateien (JPG/PNG/BMP), die auf einem USB-Stick gespeichert sind, wiedergeben. <ul style="list-style-type: none">• Wenn kein USB-Stick angeschlossen ist, ist dieses Widget nicht verfügbar.
iPod	Zeigt den iPod-Hauptbildschirm. <ul style="list-style-type: none">• Wenn kein iPhone angeschlossen ist, ist dieses Widget nicht verfügbar.
Connectivity (Apple CarPlay)/ (Android Auto)	Sie können Apple CarPlay oder Android Auto verwenden. <ul style="list-style-type: none">• Wenn kein iPhone 5s (oder höher) mit installierter Apple CarPlay-Funktion bzw. kein Smartphone mit installierter Android Auto App verbunden ist, ist dieses Widget nicht verfügbar.• Wenn Apple CarPlay oder Android Auto verfügbar ist, ändert sich das Widget zu [Apple CarPlay]/[Android Auto].
Bluetooth-Audio	Zeigt den Bluetooth-Audio-Hauptbildschirm.
Camera	Zeigt Kamerabilder.
Setup	Zeigt den Einstellbildschirm.

Bedienung von Apple CarPlay (Optional)

Apple CarPlay ist eine intelligenterere und sicherere Möglichkeit, Ihr iPhone im Auto zu benutzen. Apple CarPlay versetzt die Dinge, die Sie mit Ihrem iPhone während der Fahrt machen möchten, direkt in dieses Gerät. Sie können Wegbeschreibungen erhalten, Anrufe tätigen, Nachrichten senden und empfangen und Musik hören, und das alles auf eine Weise, die es Ihnen ermöglicht, sich auf die Straße zu konzentrieren. Schließen Sie einfach Ihr iPhone an dieses Gerät an und los geht's.

1 Tippen Sie auf die Taste (HOME).

Der HOME-Bildschirm wird angezeigt.

2 Tippen Sie auf [Apple CarPlay].

Der Bildschirm Apple CarPlay wird angezeigt.

- Weitere Informationen zur Bedienung von Apple CarPlay finden Sie unter „Apple CarPlay“ in der Bedienungsanleitung.

Android Auto™ (Optional)

Android Auto wurde entwickelt, um die Nutzung von Apps in Ihrem Handy zu erleichtern, während Sie unterwegs sind. Navigieren Sie mit Google Maps, hören Sie Wiedergabelisten oder Podcasts aus Ihren Lieblings-Apps an, senden Sie Nachrichten per Sprache und vieles mehr.

Laden Sie zunächst die Android Auto App aus dem Google Play Store herunter.

1 Tippen Sie auf die Taste (HOME).

Der HOME-Bildschirm wird angezeigt.

2 Tippen Sie auf [Android Auto].

Der Bildschirm Android Auto wird angezeigt.

- Weitere Informationen zur Bedienung von Android Auto finden Sie unter „Android Auto“ in der Bedienungsanleitung.

Radio-Funktionsbildschirm

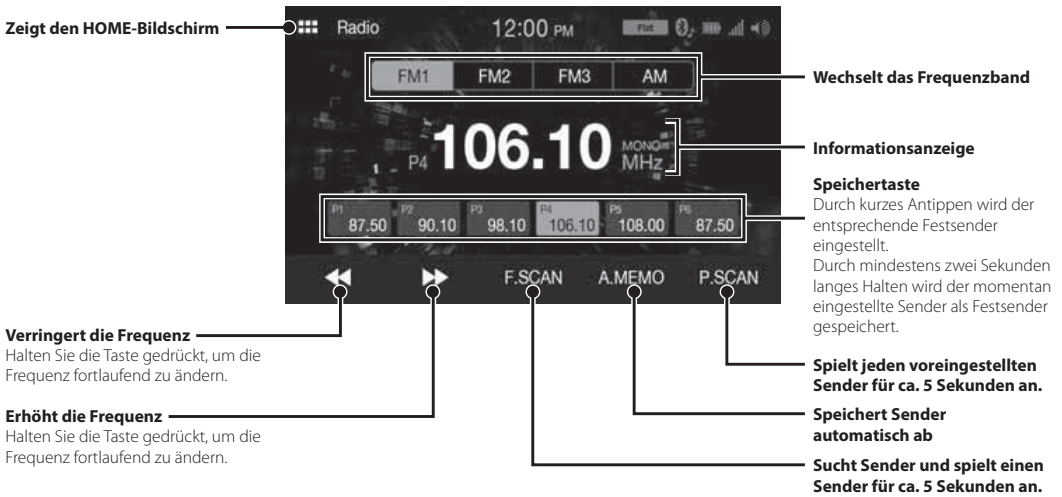

- Die Muster einiger Tasten in der Kurzanleitung können vom tatsächlichen Bildschirm abweichen.

Betrieb des USB-Sticks (optional)

Sie können Musikdateien (MP3/WMA/AAC/FLAC/WAV) und Videodateien (MP4/AVI/WMV/MOV) wiedergeben, die auf einem USB-Stick im internen Player dieses Systems gespeichert sind.

Beispiel für den USB-Audio-Hauptbildschirm

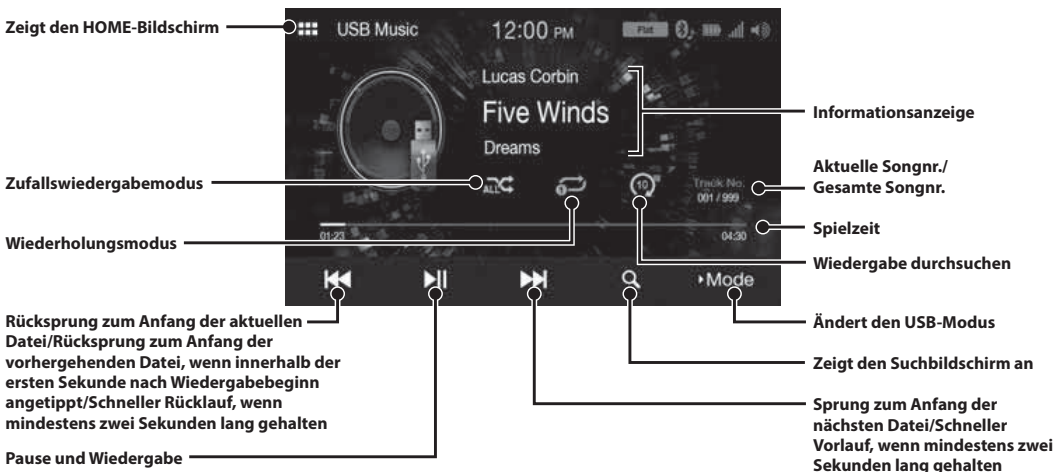

- Die Muster einiger Tasten in der Kurzanleitung können vom tatsächlichen Bildschirm abweichen.

iPod-Modus auf dem iPhone (optional)

Ein separat erhältliches Lightning-to-USB-Kabel (KCU-471i) ist je nach iPhone-Typ erforderlich.

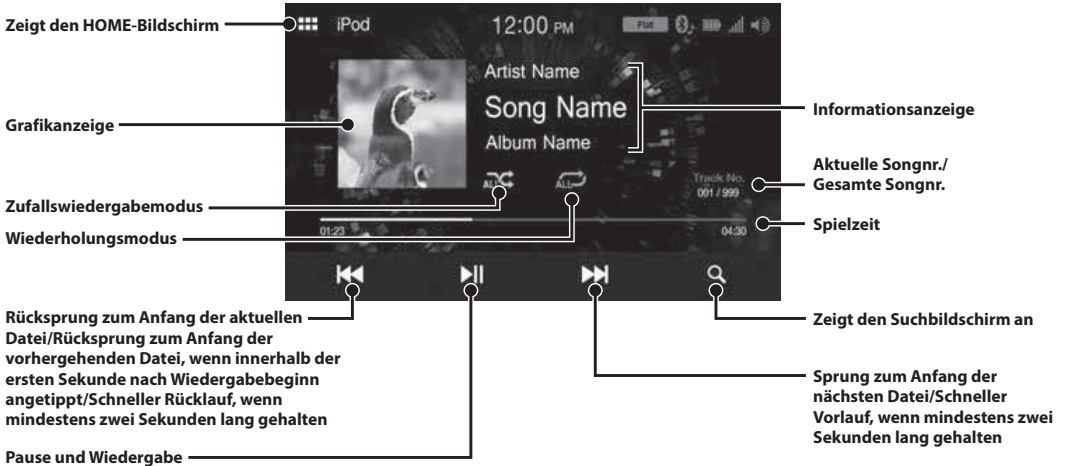

- Dieses Gerät unterstützt nur das iPhone (iPhone 5s oder höher). Um nur die Musikwiedergabe zu verwenden, stellen Sie die Einstellung „Apple CarPlay“ auf „Aus“, bevor Sie sich mit Ihrem iPhone verbinden.
- Die Muster einiger Tasten in der Kurzanleitung können vom tatsächlichen Bildschirm abweichen.

Suchen nach einer Musikdatei

Zum Beispiel: Suchen nach Interpretennamen

1 Tippen Sie während der Wiedergabe auf [Q (Suche)].

2 Tippen Sie [Artists] an.

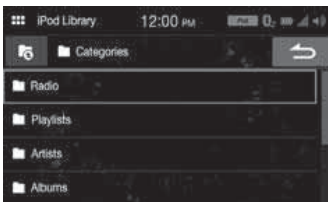

3 Tippen Sie auf den Namen des gewünschten Künstlers.

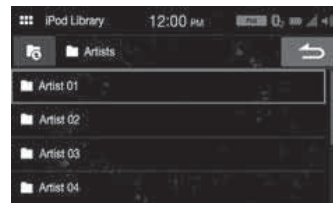

4 Tippen Sie auf den Namen des gewünschten Albums.

5 Tippen Sie auf den Namen des gewünschten Songs.

Der gewählte Song wird wiedergegeben.

Bedienung der Freisprecheinrichtung

Das Gerät kann mit bis zu zwei Freisprechtelefonen verbunden werden.

Herstellen der Verbindung zu einem Bluetooth-kompatiblen Gerät (Pairing)

- 1 Tippen Sie auf [Setup] im HOME-Bildschirm.
- 2 Tippen Sie auf [Bluetooth].



- 3 Tippen Sie auf [Search], um ein neues Gerät zu suchen.

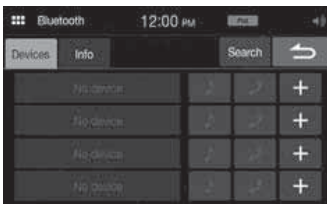

- 4 Tippen Sie in der Liste auf das Gerät, das Sie verbinden möchten.

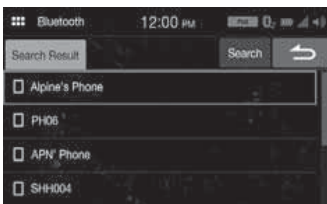

- 5 Die Registrierung des Geräts ist damit abgeschlossen.

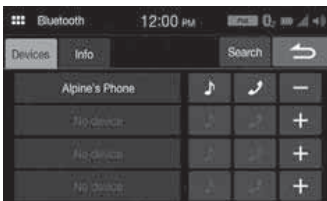

- Sie können bis zu 4 Bluetooth-kompatible Mobiltelefone registrieren.

- Der Bluetooth-Registrierungsprozess unterscheidet sich je nach Geräteversion und SSP (Simple Secure Pairing). Wenn auf diesem Gerät ein 4 oder 6-stelliges Passwort angezeigt wird, geben Sie das Passwort mit dem Bluetooth-kompatiblen Gerät ein. Wenn auf diesem Gerät ein 6-stelliges Passwort angezeigt wird, stellen Sie sicher, dass dasselbe Passwort auf dem Bluetooth-kompatiblen Gerät angezeigt wird.

Entgegennehmen eines Anrufs

- 1 Ein eingehender Anruf löst den Klingelton und eine Anzeige für eingehende Anrufe aus.

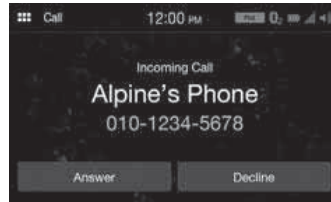

- 2 Tippen Sie auf [Answer].

Das Gespräch beginnt.

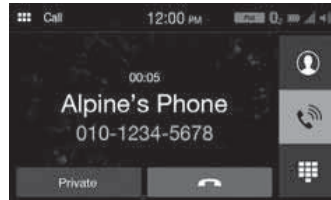

Beenden eines Telefongesprächs

- 1 Tippen Sie auf [Ende] (Anruf beenden).

Der Anruf wird beendet.

Einbau

Hinweis zum Einbau

- Der Einbauwinkel des Geräts sollte weniger als 30° von der Horizontalen betragen. Beachten Sie, dass ein Einbauwinkel außerhalb dieses Bereichs Leistungseinbußen und möglicherweise Schäden zur Folge haben kann.

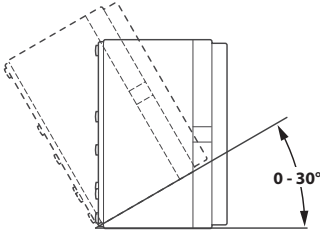

- Blockieren Sie nicht den Kühlkörper des Geräts, da ansonsten die Luftzirkulation verhindert wird. Wenn der Kühlkörper blockiert wird, sammelt sich die Wärme im Innern des Geräts an, was zu einem Brand führen kann.

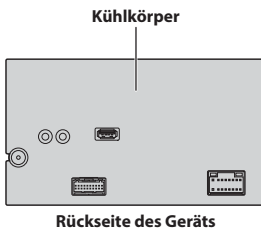

Montieren des Mikrofons

Achten Sie für einen sicheren Gebrauch auf folgende Punkte:

- Wählen Sie als Einbauort eine stabile und sichere Stelle.
- Achten Sie darauf, dass die Sicht und die Handlungsfähigkeit des Fahrers nicht beeinträchtigt werden.
- Bringen Sie das Mikrophon an einer Stelle an, an der es die Stimme des Fahrers problemlos aufnehmen kann (z. B. an der Sonnenblende).

Sie sollten Ihre Körperhaltung beim Fahren nicht verändern müssen, um in das Mikrophon zu sprechen. Dadurch kann Ihre Aufmerksamkeit vom sicheren Fahren Ihres Fahrzeugs abgelenkt werden. Achten Sie deshalb bei der Montage des Mikrofons sorgfältig auf die Ausrichtung und Entfernung. Überprüfen Sie, dass die Stimme des Fahrers am gewählten Befestigungsort problemlos aufgenommen werden kann.

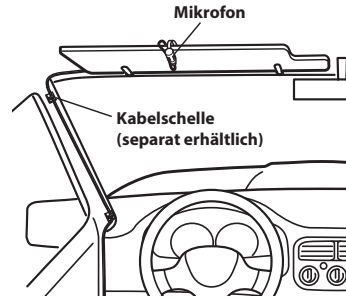

Einbauen des Geräts

- 1 Befestigen Sie die originale Montagehalterung mit den mitgelieferten Schrauben am Gerät.**

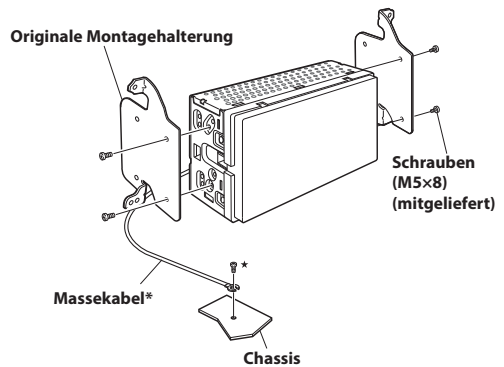

- 2 Schließen Sie alle anderen Kabel des Geräts den Angaben im Abschnitt „Anschlüsse“ (Seite 12) gemäß an.**

- 3 Befestigen des Geräts in einem Auto.**

- * Um das Massekabel sicher zu verbinden, verwenden Sie eine bereits angebrachte Schraube an einem Metallteil des Fahrzeugs (mit ★ gekennzeichnet) oder eine saubere, blanke Metallstelle am Chassis des Fahrzeugs.
- Befestigen Sie die Kabel sorgfältig. Beschädigen Sie sie nicht, indem Sie sie in bewegliche Teile, wie z. B. die Sitzschiene, oder an scharfen oder spitzen Kanten einstecken.

Anschlussschema für SPST-Schalter (separat erhältlich)

(Falls keine ACC-Spannungsversorgung vorhanden ist)

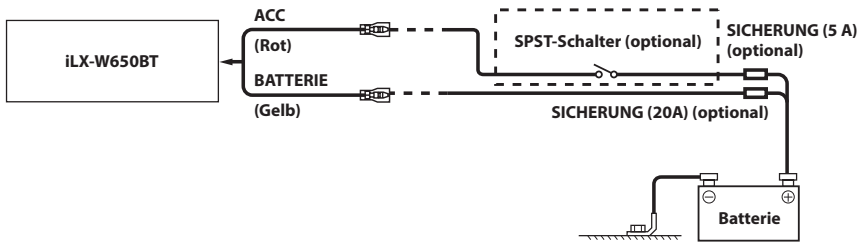

- Wenn Ihr Fahrzeug keine ACC-Spannungsversorgung bietet, schließen Sie das Gerät über einen (separat erhältlichen) SPST-Schalter (Single-Pole, Single-Throw) und über eine (separat erhältliche) Sicherung an.
- Das Diagramm und die oben angegebene Amperezahl der Sicherung beziehen sich auf den Fall, dass das Gerät allein verwendet wird.
- Wenn das Kabel für die geschaltete Spannungsversorgung (Zündung) des Geräts direkt an den Pluspol (+) der Fahrzeugbatterie angeschlossen ist, nimmt das Gerät auch bei ausgeschaltetem Schalter etwas Strom (mehrere hundert Milliampere) auf, und die Batterie kann entladen werden.

Anschlüsse

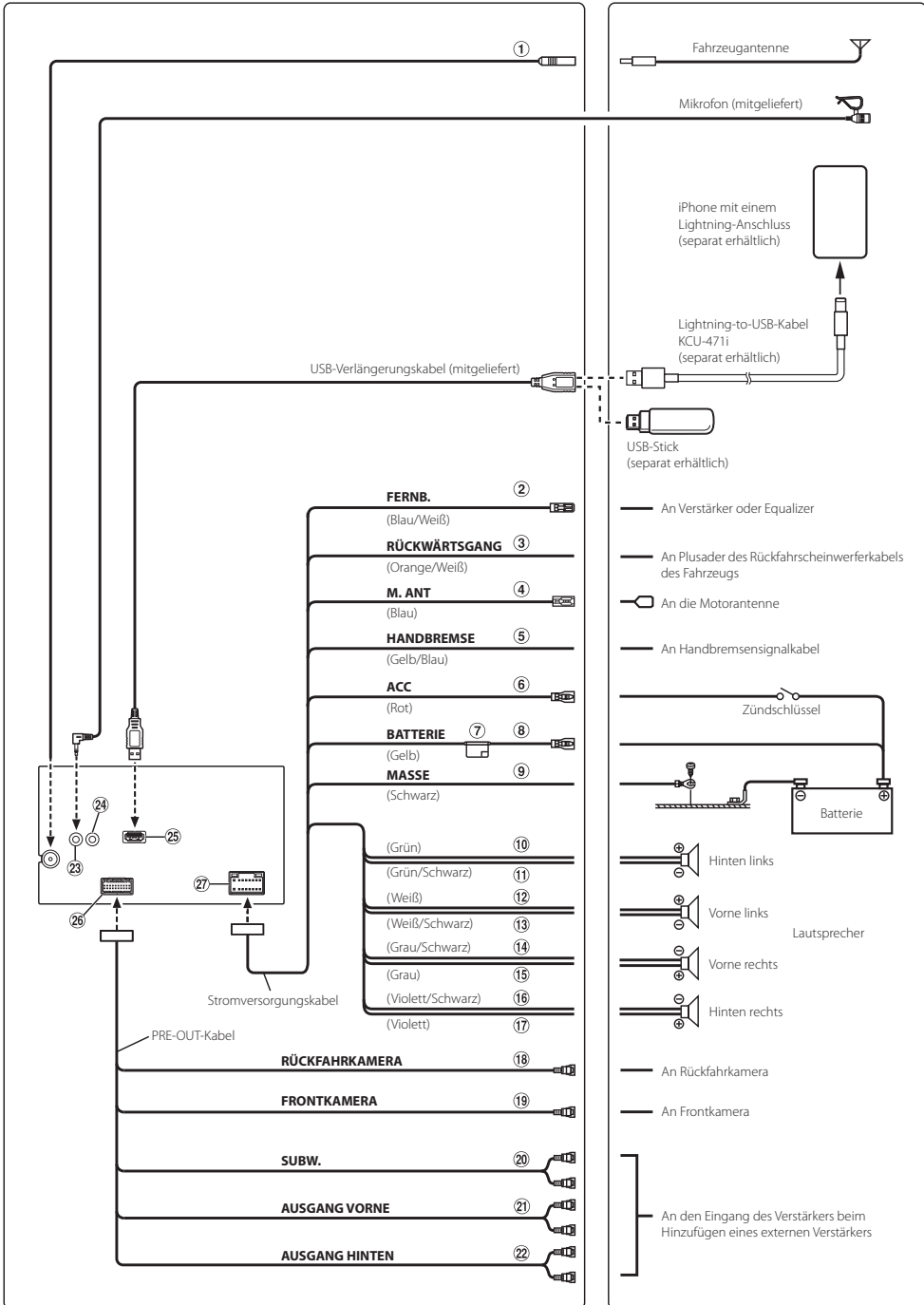

- ① **Radioantennenbuchse**
- ② **Ferneinschaltkabel (Blau/Weiß)**
Verbinden Sie dieses Kabel mit dem Ferneinschaltkabel des Verstärkers bzw. Signalprozessors.
- ③ **Rückfahrkabel (Orange/Weiß)**
- ④ **Motorantennenkabel (Blau)**
Verbinden Sie dieses Kabel mit dem +B-Anschluss der Motorantenne, falls vorhanden.
Dieses Kabel darf nur zum Steuern der Motorantenne des Fahrzeugs verwendet werden. Verwenden Sie dieses Kabel nicht zum Einschalten eines Verstärkers, eines Signalprozessors usw.
- ⑤ **Handbremskabel (Gelb/Blau)**
Verbinden Sie dieses Kabel mit der Spannungsversorgung des Handbremsenschalters, damit das Gerät Statussignale der Handbremse erhält.
- ⑥ **Kabel für geschaltete Spannungsversorgung (Zündung) (Rot)**
Schließen Sie dieses Kabel an eine freie Klemme im Sicherungskasten oder an eine andere nicht belegte Versorgungsleitung an, die bei eingeschalteter Zündung bzw. in Position ACC (+) 12 V liefert.
- ⑦ **Sicherungshalter (15A)**
- ⑧ **Batteriekabel (Gelb)**
Verbinden Sie dieses Kabel mit dem Pluspol (+) der Fahrzeugbatterie.
- ⑨ **Massekabel (Schwarz)**
Verbinden Sie diese Leitung mit einer Stelle am Fahrzeugchassis, die sich für die Erdung eignet.
Achten Sie darauf, dass der gewählte Punkt lack- und fettfrei ist, und schrauben Sie das Kabel mit der mitgelieferten Blechschraube gut fest.
- ⑩ **Kabel für linken Hecklautsprecher (+) (Grün)**
- ⑪ **Kabel für linken Hecklautsprecher (-) (Grün/Schwarz)**
- ⑫ **Kabel für linken Frontlautsprecher (+) (Weiß)**
- ⑬ **Kabel für linken Frontlautsprecher (-) (Weiß/Schwarz)**
- ⑭ **Kabel für rechten Frontlautsprecher (-) (Grau/Schwarz)**
- ⑮ **Kabel für rechten Frontlautsprecher (+) (Grau)**
- ⑯ **Kabel für rechten Hecklautsprecher (-) (Violett/Schwarz)**
- ⑰ **Kabel für rechten Hecklautsprecher (+) (Violett)**
- ⑱ **RÜCKFAHRKAMERA Cinch-Eingangsbuchse**
Zum Anschließen einer Rückfahrkamera mit Cinch-Ausgang.
- ⑲ **FRONTKAMERA Cinch-Eingangsbuchse**
Zum Anschließen einer Frontkamera mit Cinch-Ausgang.
- ⑳ **Cinch-Buchsen für Subwoofer**
- ㉑ **Vordere Cinch-Ausgänge**
Können als Frontausgang-Cinch-Buchsen verwendet werden. ROT = rechter Kanal; WEISS = linker Kanal.
- ㉒ **Hintere Cinch-Ausgänge**
Können als Heckausgang-Cinch-Buchsen verwendet werden. ROT = rechter Kanal; WEISS = linker Kanal.
- ㉓ **MIC-Eingangsanschluss**
An Mikrophon (mitgeliefert)
- ㉔ **Schnittstellenstecker für Lenkradfernbedienung**
An Schnittstelle für Lenkradfernbedienung.
Einzelheiten zu den Anschlüssen können Sie bei Ihrem nächsten Alpine-Händler in Erfahrung bringen.
- ㉕ **USB-Anschluss**
An USB-Stick, iPhone oder Android-Smartphone.
- ㉖ **KAMERA/PRE-OUT-Anschluss**
- ㉗ **Spannungsversorgungsanschluss**

Technische Daten

MONITOR

Bildschirmgröße	7"
LCD-Typ	Transparentes TN LCD
Betriebssystem	TFT-Aktivmatrix
Anzahl Bildelemente	1 152 000 Stück (800 × 480 × 3 (RGB))
Effektive Bildelemente	mindestens 99 %
Beleuchtung	LED

UKW-TUNER (FM)

Empfangsbereich	87,5–108,0 MHz
Mononutzbare Empfindlichkeit	9,3 dBf (0,8 µV/75 Ohm)
50 dB Geräuschberuhigung	13,5 dBf (1,3 µV/75 Ohm)
Trennschärfe	80 dB
Rauschabstand	65 dB
Stereokanaltrennung	35 dB
Gleichwellenselektion	2,0 dB

BEREICH UKW-TUNER

Empfangsbereich	531–1602 kHz
Anwendbare Empfindlichkeit	25,1 µV/28 dBf

USB-SPEICHER

USB-Anforderungen	USB 2.0
Max. Leistungsaufnahme	1000 mA (CDP-Support)
USB-Klasse	USB (Wiedergabegerät)/ USB (Massenspeicherklasse)
Dateisystem	FAT16/32
Anzahl der Kanäle	2 Kanäle (Stereo)
Frequenzgang*1	5 – 20 000 Hz (±1 dB)
Klirrfaktor	0,008 % (bei 1 kHz)
Dynamikumfang	95 dB (bei 1 kHz)
Rauschabstand	100 dB
Kanaltrennung	85 dB (bei 1 kHz)

*1 Der Frequenzgang variiert je nach Codiersoftware/Bitrate.

BEREICH Bluetooth

Bluetooth-Spezifikation	Bluetooth V4.2
Ausgangsleistung	+4 dBm Durchschn. (Leistungsklasse 2)
Profil	HFP (Hands-Free Profile) PBAP (Phone Book Access Profile) A2DP (Advanced Audio Distribution Profile) AVRCP (Audio/Video Remote Control Profile)

ALLGEMEIN

Spannungsversorgung	14,4 DC (11-16 V zulässig)
Betriebstemperatur	-20°C bis + 60°C
Leistung	16 W RMS × 4 *2

*2 Primärverstärkerleistungen nach CEA-2006 Standard

- Ausgangsleistung: gemessen bei 4 Ohm und $\leq 1\%$ THD+N
- S/R: 80 dBA (Referenz: 1 W in 4 Ohm)

Gewicht	0,92 kg
Audio-Ausgangspegel	
Vorverstärker Ausgang (Front, Heck):	4V/10 kOhm (max.)
Vorverstärker Ausgang (Subwoofer):	4V/10 kOhm (max.)

GEHÄUSEABMESSUNGEN

Breite	178 mm
Höhe	100 mm
Tiefe	60 mm

- *Aufgrund ständiger Produktverbesserungen sind Änderungen der technischen Daten und des Designs ohne Vorankündigung vorbehalten.*
- *Der LCD-Bildschirm wird in einem hochpräzisen Fertigungsverfahren entwickelt. Der Anteil an effektiven Bildpunkten beträgt mehr als 99,99 %. Dies wiederum bedeutet, dass bis zu 0,01 % der Bildpunkte unter Umständen dauerhaft aktiviert oder deaktiviert sind.*

- Windows Media und das Windows-Logo sind Warenzeichen oder registrierte Warenzeichen der Microsoft Corporation in den USA und/oder anderen Ländern.
- Apple, iPhone und Siri sind eingetragene Marken von Apple Inc. in den USA und anderen Ländern. Apple CarPlay ist eine Marke von Apple Inc.
- Die Verwendung der Made for Apple und Works with Apple Badges bedeutet, dass ein Zubehörteil speziell für den Anschluss an die im Made for Apple Badge identifizierten Apple-Produkte und für die Arbeit mit der im Works with Apple Badge identifizierten Technologie entwickelt wurde und vom Entwickler zertifiziert wurde, um die Apple-Leistungsstandards zu erfüllen. Apple ist in keiner Weise für den Betrieb dieses Geräts oder seine Übereinstimmung mit Sicherheits- und Rechtsstandards verantwortlich.
- Bitte beachten Sie, dass der Einsatz dieses Zubehörteils zusammen mit einem Apple-Produkt die Drahtlosleistung beeinträchtigen kann.
- Die Verwendung des Apple CarPlay-Logos bedeutet, dass die Benutzeroberfläche eines Fahrzeugs den Apple-Leistungsstandards entspricht. Apple ist in keiner Weise für den Betrieb dieses Fahrzeugs oder seine Übereinstimmung mit Sicherheits- und Rechtsstandards verantwortlich. Bitte beachten Sie, dass der Einsatz dieses Produkts zusammen mit einem iPhone die Drahtlosleistung beeinträchtigen kann.
- Google, Android, Android Auto, Google Play und andere Marken sind Marken von Google LLC.
- Die Wortmarke und Logos von Bluetooth® sind eingetragene Warenzeichen der Bluetooth SIG, Inc. und jeglicher Gebrauch solcher Marken der Alpine Electronics, Inc. ist unter Lizenz.
- MPEG Layer-3 Audio-Codierttechnologie mit Lizenz von Fraunhofer IIS und Thomson. Die Lieferung dieses Produkts schließt lediglich eine Lizenz für die private, nicht kommerzielle Nutzung ein und beinhaltet weder eine Lizenz noch ein impliziertes Nutzungsrecht für einen kommerziellen (d. h. Gewinn bringenden) Einsatz für Echtzeit-Rundfunk (terrestrisch, über Satellit, Kabel und/oder beliebige andere Medien), Senden/ Streaming über das Internet, Intranets und/oder andere Netzwerke sowie andere Vertriebssysteme für elektronische Inhalte wie Pay-Audio- oder Audio-on-Demand-Anwendungen. Für solche Einsatzzwecke ist eine unabhängige Lizenz erforderlich. Einzelheiten können unter <http://www.mp3licensing.com> in Erfahrung gebracht werden

Содержание

ПРЕДУПРЕЖДЕНИЕ	2
ВНИМАНИЕ.....	3
Приступая к работе.....	4
Использование Apple CarPlay (дополнительная функция)	6
Android Auto™ (опция)	6
Использование радио.....	7
Использование флэш-накопителя USB (дополнительная функция).....	7
Режим iPod на iPhone (дополнительная функция).....	8
Управление телефоном с помощью громкой связи	9
Установка	10
Разъемы.....	12
Технические характеристики	14

ВАЖНО

Запишите серийный номер своего устройства в отведенном для этого поле и сохраните его для дальнейшего использования.

СЕРИЙНЫЙ НОМЕР: _____

ДАТА УСТАНОВКИ: _____

УСТАНОВЩИК: _____

МЕСТО ПРИОБРЕТЕНИЯ: _____

Подробная информация обо всех функциях приведена в руководстве пользователя.

ПРЕДУПРЕЖДЕНИЕ



ПРЕДУПРЕЖДЕНИЕ

Этот символ обозначает важные инструкции. Их несоблюдение может привести к серьезной травме или летальному исходу.

УСТАНАВЛИВАЙТЕ УСТРОЙСТВО ТАКИМ ОБРАЗОМ, ЧТОБЫ ВОДИТЕЛЬ НЕ МОГ ПРОСМАТРИВАТЬ ТЕЛЕВИЗИОННЫЕ ПРОГРАММЫ И ВИДЕО, ЕСЛИ АВТОМОБИЛЬ НЕ ОСТАНОВЛЕН И НЕ ВКЛЮЧЕН СТОЯНОЧНЫЙ ТОРМОЗ.

Просмотр водителем телевизионных программ/видео в процессе вождения опасен. При неправильной установке этого устройства водитель сможет просматривать телепрограммы/видео во время движения. Это может отвлекать водителя от дороги, провоцируя аварию. Водитель или пассажиры могут получить серьезные травмы.

НЕ СМОТРИТЕ ВИДЕО ВО ВРЕМЯ ВОЖДЕНИЯ.

Просмотр видео может отвлечь водителя от управления автомобилем и привести к несчастному случаю.

НЕ ПРЕДПРИНИМАЙТЕ НИКАКИХ ДЕЙСТВИЙ, КОТОРЫЕ МОГУТ ОТВЛЕЧЬ ВАС ОТ БЕЗОПАСНОГО ВОЖДЕНИЯ АВТОМОБИЛЯ.

Любые действия, отвлекающие внимание на продолжительное время, следует выполнять только после полной остановки. Перед выполнением таких действий всегда останавливайте автомобиль в безопасном месте. Несоблюдение данного требования может привести к аварии.

ПОДДЕРЖИВАЙТЕ ГРОМКОСТЬ НА УРОВНЕ, ПОЗВОЛЯЮЩЕМ СЛЫШАТЬ ОКРУЖАЮЩИЕ ЗВУКИ ВО ВРЕМЯ ДВИЖЕНИЯ.

Чрезмерно высокий уровень громкости, заглушающий такие звуки, как сирены автомобилей аварийной службы и предупреждающие сигналы (при пересечении ж/д путей и т. д.), может быть опасным и привести к аварии. **ИСПОЛЬЗОВАНИЕ ВЫСОКОГО УРОВНЯ ГРОМКОСТИ В АВТОМОБИЛЕ МОЖЕТ ТАКЖЕ ПРИВЕСТИ К ПОВРЕЖДЕНИЮ СЛУХА.**

КАК МОЖНО МЕНЬШЕ ОТВЛЕКАЙТЕСЬ НА ПРОСМОТР ИНФОРМАЦИИ НА ДИСПЛЕЕ ВО ВРЕМЯ ВОЖДЕНИЯ.

Просмотр информации на экране может отвлечь водителя от управления автомобилем и привести к несчастному случаю.

НЕ РАЗБИРАЙТЕ И НЕ МОДИФИЦИРУЙТЕ УСТРОЙСТВО.

Это может привести к аварии, возгоранию или поражению электрическим током.

ИСПОЛЬЗУЙТЕ УСТРОЙСТВО ТОЛЬКО В АВТОМОБИЛЯХ С НАПРЯЖЕНИЕМ БОРТОВОЙ СЕТИ 12 В, С ОТРИЦАТЕЛЬНЫМ ЗАЗЕМЛЕНИЕМ.

(В случае сомнений проконсультируйтесь с дилером.)

Несоблюдение этого требования может привести к возгоранию и другим опасным ситуациям.

ХРАНИТЕ МЕЛКИЕ ПРЕДМЕТЫ, НАПРИМЕР, ВИНТЫ, В МЕСТАХ, НЕДОСТУПНЫХ ДЛЯ ДЕТЕЙ.

Проглатывание таких предметов может привести к серьезным травмам. Если ребенок проглотил подобный предмет, немедленно обратитесь к врачу.

ПРИ ЗАМЕНЕ ПРЕДОХРАНИТЕЛЕЙ ИСПОЛЬЗУЙТЕ ТОЛЬКО ПРЕДОХРАНИТЕЛИ ТОГО ЖЕ НОМИНАЛА.

Несоблюдение данного требования может привести к возгоранию и поражению электрическим током.

НЕ ЗАКРЫВАЙТЕ ВЕНТИЛЯЦИОННЫЕ ОТВЕРСТИЯ ИЛИ ПАНЕЛИ РАДИАТОРА.

В противном случае нагрев внутренних деталей может привести к возгоранию.

ИСПОЛЬЗУЙТЕ ЭТОТ ПРОДУКТ ТОЛЬКО В АВТОМОБИЛЯХ С НАПРЯЖЕНИЕМ БОРТОВОЙ СЕТИ 12 В.

Неправильное использование может привести к возгоранию, поражению электрическим током или другим травмам.

ПРАВИЛЬНО ВЫПОЛНИТЕ ВСЕ ПОДКЛЮЧЕНИЯ.

Неправильное подключение может привести к возгоранию или повреждению устройства.

ПЕРЕД ПОДКЛЮЧЕНИЕМ СНИМИТЕ КЛЕММУ ОТРИЦАТЕЛЬНОГО ПОЛЮСА АККУМУЛЯТОРНОЙ БАТАРЕИ.

Несоблюдение этого требования может привести к поражению электрическим током или к травме вследствие короткого замыкания.

НЕ ДОПУСКАЙТЕ СПЛЕТЕНИЯ КАБЕЛЕЙ С ОКРУЖАЮЩИМИ ОБЪЕКТАМИ.

Прокладывайте проводку и кабели в соответствии с инструкциями в руководстве, чтобы избежать помех во время вождения. Кабели или проводка, которая блокирует доступ к рулевому колесу, рычагу переключения передач, педали тормоза и т. д., могут стать причиной чрезвычайной опасности.

НЕ СРАЩИВАЙТЕ ЭЛЕКТРИЧЕСКИЕ КАБЕЛИ.

Никогда не срезайте кабельную изоляцию для подачи питания на другое оборудование. В противном случае будет превышена допустимая нагрузка по току для данного провода, что может привести к возгоранию трубки поражению электрическим током.

НЕ ПОВРЕДИТЕ ТРУБОПРОВОДЫ ИЛИ ПРОВОДКУ ПРИ СВЕРЛЕНИИ ОТВЕРСТИЙ.

При сверлении установочных отверстий в корпусе примите меры предосторожности, чтобы избежать контакта, повреждения или закупоривания трубок, топливopроводов или электропроводки. Несоблюдение этого требования может привести к возгоранию.

НЕ ИСПОЛЬЗУЙТЕ БОЛТЫ ИЛИ ГАЙКИ ТОРМОЗНОЙ СИСТЕМЫ ИЛИ СИСТЕМЫ РУЛЕВОГО УПРАВЛЕНИЯ ДЛЯ ЗАЗЕМЛЕНИЯ.

Болты и гайки тормозной системы, системы рулевого управления (либо любой другой системы, связанной с безопасностью) или баков НИКОГДА не следует использовать при установке или заземлении. Использование таких деталей может блокировать управление автомобилем и привести к возгоранию и другим опасным ситуациям.

НЕ УСТАНАВЛИВАЙТЕ УСТРОЙСТВО В МЕСТАХ, ГДЕ ОНО МОЖЕТ МЕШАТЬ РАБОТЕ АВТОМОБИЛЯ, НАПРИМЕР, РЯДОМ С РУЛЕВЫМ КОЛЕСОМ ИЛИ РЫЧАГОМ ПЕРЕКЛЮЧЕНИЯ ПЕРЕДАЧ.

Это может ухудшить обзор или затруднить движение, что может привести к серьезной аварии.



ВНИМАНИЕ

Этот символ обозначает важные инструкции. Их несоблюдение может привести к травме или повреждению имущества.

ПРИ ВОЗНИКНОВЕНИИ НЕИСПРАВНОСТЕЙ НЕМЕДЛЕННО ПРЕКРАТИТЕ ИСПОЛЬЗОВАНИЕ ПРОДУКТА.

В противном случае это может привести к получению травмы или повреждению продукта. Верните продукт своему авторизованному дилеру Alpine или в ближайший сервисный центр Alpine для ремонта.

ПРОКЛАДКА ПРОВОДОВ И УСТАНОВКА ДОЛЖНЫ ВЫПОЛНЯТЬСЯ СПЕЦИАЛИСТАМИ.

Для прокладки проводов и установки данного устройства необходимы специальные технические навыки и опыт. В целях обеспечения безопасности для выполнения данной работы всегда обращайтесь к дилеру, у которого приобретено устройство.

ИСПОЛЬЗУЙТЕ СПЕЦИАЛИЗИРОВАННЫЕ ВСПОМОГАТЕЛЬНЫЕ КОМПОНЕНТЫ И ТЩАТЕЛЬНО ИХ ЗАКРЕПЛЯЙТЕ.

Используйте только специализированные вспомогательные компоненты. Использование компонентов, отличных от рекомендуемых, может вызвать внутренние повреждения устройства или стать причиной его ненадежной установки. В результате компоненты могут расшататься, что может привести к возникновению опасных ситуаций или сбоям в работе устройства.

ПРОКЛАДЫВАЙТЕ ПРОВОДКУ ТАКИМ ОБРАЗОМ, ЧТОБЫ ОНА НЕ ПЕРЕГИБАЛАСЬ И НЕ ЗАЩЕМЛЯЛАСЬ ОСТРЫМИ МЕТАЛЛИЧЕСКИМИ КРАЯМИ.

Прокладывайте кабели и проводку вдали от подвижных частей (например, направляющих сиденья) и острых краев. Это позволит предотвратить защемление и повреждение проводов. Если проводка проходит через металлическое отверстие, используйте резиновое уплотнительное кольцо, чтобы предотвратить повреждение изоляции краями отверстия.

НЕ УСТАНАВЛИВАЙТЕ УСТРОЙСТВО В МЕСТАХ С ВЫСОКИМ УРОВНЕМ ВЛАЖНОСТИ ИЛИ ЗАПЫЛЕННОСТИ.





Устройство не следует устанавливать в местах, подверженных значительному воздействию влаги или пыли. Проникновение в устройство влаги или пыли может привести к сбоям в его работе.

Приступая к работе

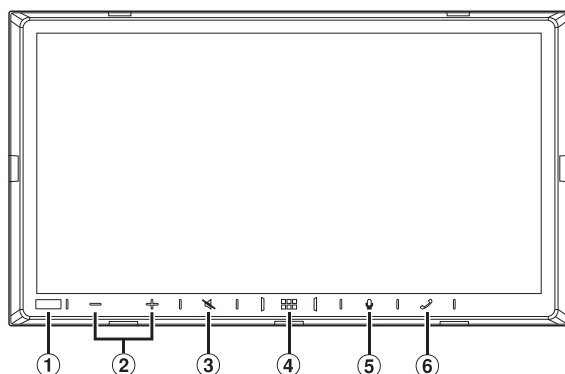
Расположение элементов управления

Вид экрана, приведенного в Кратком справочном руководстве, может отличаться от фактического вида вашего устройства.



- 1 Датчик освещенности**
Следит за уровнем освещенности в салоне автомобиля.
- 2 Кнопка — / + (вниз/вверх)**
Коснитесь для регулировки громкости.
- 3 Кнопка  (отключение звука)**
Коснитесь для включения/выключения звука.
- 4 Кнопка  (главный экран)/(выкл. питания)**
Используется для перехода на главный экран.
Для выключения питания устройства коснитесь и удерживайте кнопку не менее 2 секунд.
- 5 Кнопка **
Коснитесь этой кнопки для активации Siri или режима распознавания голосовых команд (в зависимости от подключенного смартфона).
- 6 Кнопка  (телефон)**
Когда телефон с поддержкой громкой связи не подключен:
При нажатии кнопки появится экран настроек Bluetooth.
Когда телефон с поддержкой громкой связи подключен:
При нажатии кнопки появится экран ввода номера телефона (клавиатура).
Для повторного набора номера последнего входящего вызова коснитесь и удерживайте кнопку не менее 2 секунд.
Во время входящего вызова:
Начнется телефонный вызов.
Во время активного вызова:
Вызов завершится.

Включение и выключение питания

1 Поверните ключ в замке зажигания в положение "ACC" или "ON".

Система включится.

2 Для выключения питания устройства нажмите и удерживайте не менее 2 секунд кнопку (главный экран).

- При первом использовании системы появится меню выбора языка. Выберите нужный язык, а затем коснитесь [OK].

О главном экране.

Выберите виджет на главном экране, чтобы сделать необходимые настройки и выполнить функции.

1 Коснитесь кнопки (главный экран).

Появится главный экран.

■ Пример главного экрана



Radio	Отображает основной экран радио.
USB	Можно воспроизводить музыкальные файлы (MP3/WMA/AAC/FLAC/WAV), видеофайлы (MP4/AVI/WMV/MOV), а также просматривать фотографии (JPG/PNG/BMP), хранящиеся на флэш-накопителе USB. <ul style="list-style-type: none">• Если флэш-накопитель USB не подключен, этот виджет недоступен.
iPod	Отображает основной экран iPod. <ul style="list-style-type: none">• Если iPod не подключен, этот виджет недоступен.
Connectivity (Apple CarPlay)/ (Android Auto)	Можно использовать функции Apple CarPlay или Android Auto. <ul style="list-style-type: none">• Если iPhone 5s или более поздней модели, поддерживающий Apple CarPlay, либо смартфон с установленным приложением Android Auto App, не подключены, этот виджет недоступен.• Если функции Apple CarPlay или Android Auto доступны, виджет переключается в режим [Apple CarPlay] / [Android Auto].
Bluetooth Audio	Отображает основной экран воспроизведения аудио по Bluetooth.
Camera	Показывает изображения с камеры.
Setup	Отображает экран настроек.

Использование Apple CarPlay (дополнительная функция)

Apple CarPlay — это более удобный и безопасный способ использования вашего iPhone в автомобиле. Apple CarPlay позволяет управлять функциями iPhone, которые нужны вам в поездке, с помощью данного устройства. Вы можете получать подсказки навигационной системы, совершать телефонные звонки, отправлять и получать сообщения, а также слушать музыку, не отвлекаясь при этом от дороги. Просто подключите ваш iPhone к этому устройству и отправляйтесь в путь.

1 Коснитесь кнопки (главный экран).

Появится главный экран.

2 Коснитесь [Apple CarPlay].

Появится экран Apple CarPlay.

- *Информация об использовании функции Apple CarPlay приведена в соответствующем разделе руководства пользователя.*

Android Auto™ (опция)

Android Auto упрощает работу с приложениями на вашем телефоне во время движения. Вы можете использовать навигацию Google Maps, прослушивать списки воспроизведения или подкасты из ваших любимых приложений, отправлять сообщения с помощью функции голосового управления, а также использовать множество других возможностей.

Перед использованием этой функции необходимо загрузить приложение Android Auto App из магазина Google Play.

1 Коснитесь кнопки (главный экран).

Появится главный экран.

2 Коснитесь [Android Auto].

Появится экран Android Auto.

- *Информация об использовании функции Android Auto приведена в соответствующем разделе руководства пользователя.*

Использование радио

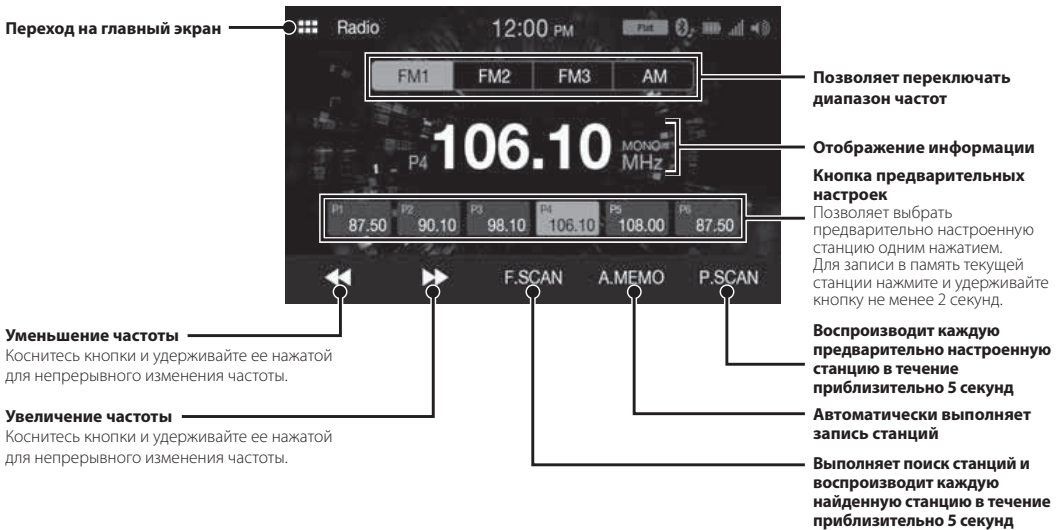

- Расположение некоторых кнопок, описанных в Кратком справочнике, может отличаться от фактического вида вашего устройства.

Использование флэш-накопителя USB (дополнительная функция)

С помощью встроенного в систему проигрывателя можно воспроизводить музыкальные файлы (MP3/WMA/AAC/FLAC/WAV) и видеофайлы (MP4/AVI/WMV/MOV), хранящиеся на флэш-накопителе USB.

Пример основного экрана функции USB Audio

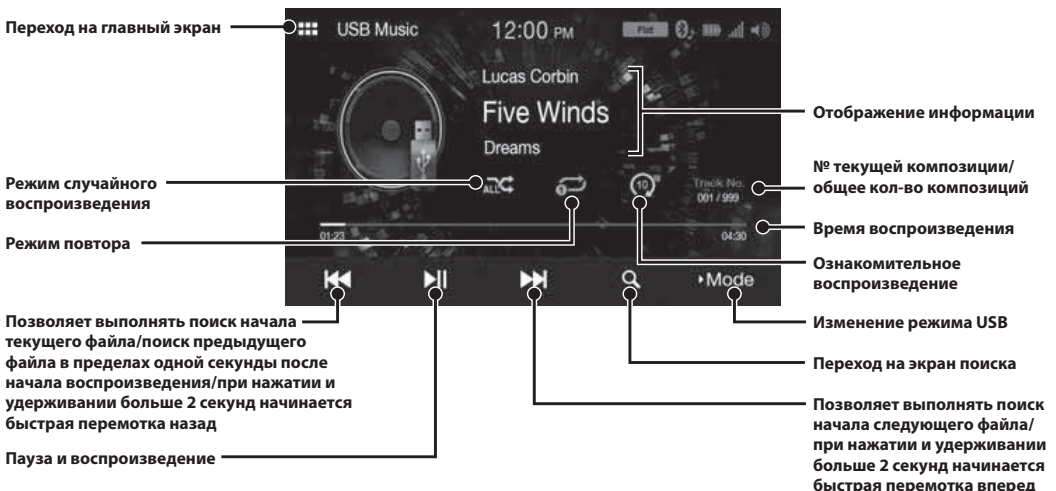

- Расположение некоторых кнопок, описанных в Кратком справочнике, может отличаться от фактического вида вашего устройства.

Режим iPod на iPhone (дополнительная функция)

В зависимости от типа iPhone может потребоваться кабель Lightning – USB (KCU-471i), который приобретается отдельно.

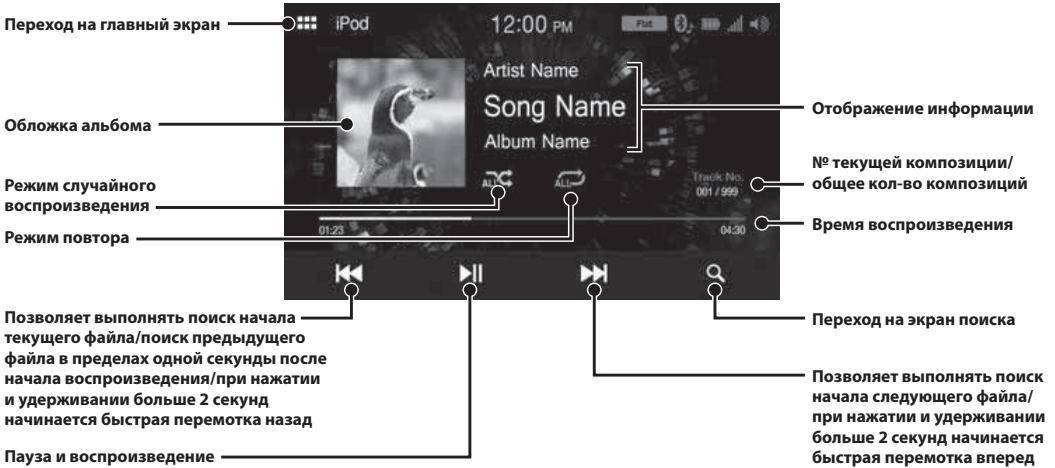

- Данное устройство поддерживает только iPhone (iPhone 5s или более поздней модели). Только для воспроизведения музыкальных записей. Перед подключением iPhone следует установить для параметра «Apple CarPlay» значение «Off».
- Расположение некоторых кнопок, описанных в Кратком справочнике, может отличаться от фактического вида вашего устройства.

Поиск музыкального файла

Пример: поиск по имени исполнителя

1 Коснитесь кнопки [Q (поиск)] во время воспроизведения.

2 Коснитесь кнопки [Artists].

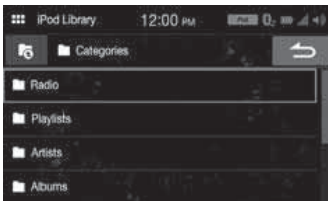

3 Коснитесь нужного исполнителя.

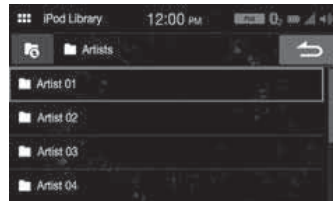

4 Коснитесь нужного альбома.

5 Коснитесь нужной композиции.

Начнется воспроизведение выбранной композиции.

Управление телефоном с помощью громкой связи

К устройству можно подключить до двух телефонов с поддержкой громкой связи.

Как подключить устройство с поддержкой Bluetooth (сопряжение)

1 Коснитесь [Setup] на главном экране.

2 Коснитесь [Bluetooth].



3 Коснитесь [Search], чтобы выполнить поиск нового устройства.



4 Коснитесь устройства, к которому необходимо подключиться.

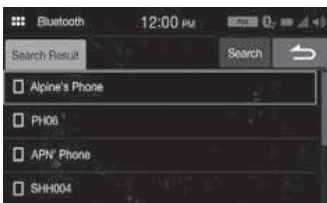

5 Регистрация устройства завершена.

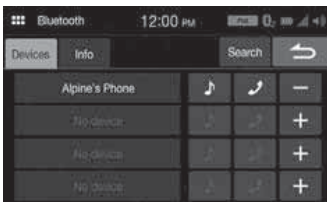

• Можно зарегистрировать до 4 мобильных телефонов с поддержкой Bluetooth.

• Процесс регистрации Bluetooth-устройства отличается в зависимости от версии устройства и SSP (Simple Secure Pairing). Если на экране устройства появляется 4- или 6-значный код доступа, следует ввести его на Bluetooth-устройстве.

Если на экране устройства появляется 6-значный код доступа, убедитесь, что он совпадает с кодом на экране Bluetooth-устройства.

Ответ на вызов

1 При поступлении входящего вызова звучит сигнал вызова и появляется экран входящего вызова.

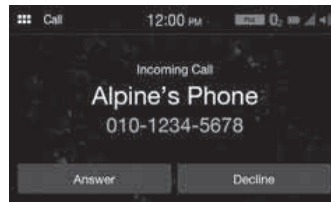

2 Коснитесь [Answer].

Вызов начнется.

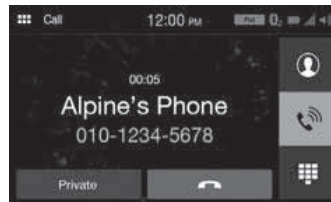

Прекращение вызова

1 Коснитесь [End Call] (завершение вызова).

Вызов завершится.

Установка

Примечание по установке

- Устанавливайте устройство под углом от 0° до 30° по горизонтали. Обратите внимание, что установка под другим углом приведет к плохой работе и, возможно, к повреждению устройства.

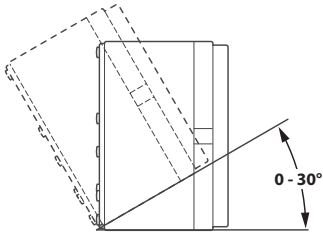

- Не блокируйте радиатор устройства, иначе циркуляция воздуха может быть затруднена. При блокировке тепло будет накапливаться внутри устройства, что может привести к возгоранию.



Установка микрофона

Для обеспечения безопасного использования убедитесь в следующем:

- Место установки прочное и надежное.
- Установка не мешает обзору и действиям водителя.
- Микрофон расположен в месте, где голос водителя легко принимается (около солнцезащитного козырька и т.д.).

Микрофон следует устанавливать таким образом, чтобы во время разговора водителю не приходилось менять положение тела при управлении автомобилем. В противном случае это может отвлечь водителя и снизить безопасность управления автомобилем. Тщательно учитывайте направление и расстояние во время установки микрофона. Убедитесь в том, что в установленном месте голос водителя четко принимается.



Установка устройства

- Установите на устройство оригинальный монтажный кронштейн, используя входящие в комплект винты.

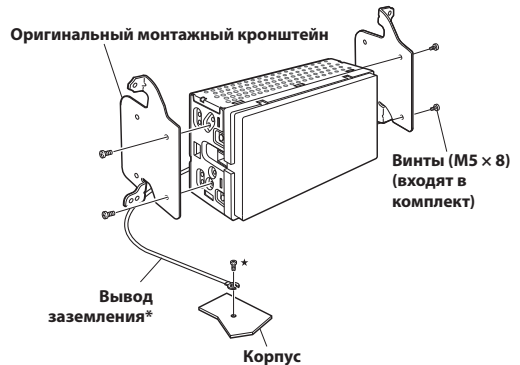

- Подключите все выводы устройства в соответствии с описанием, представленным в разделе «Разъемы» (стр. 12).

- Установите устройство в автомобиль.

* Для надежного подключения вывода заземления используйте предусмотренный для этого винт на металлической детали автомобиля (помеченный ★), либо чистую металлическую поверхность без покрытия (часть кузова автомобиля).

- Аккуратно подсоедините кабели. Во избежание повреждений кабелей не допускайте их защемления движущимися частями, например, направляющими сиденья, а также не располагайте их вплотную к острым кромкам или краям.

Схема подключения однополюсного переключателя (приобретается отдельно)

(Если источник питания АСС недоступен)

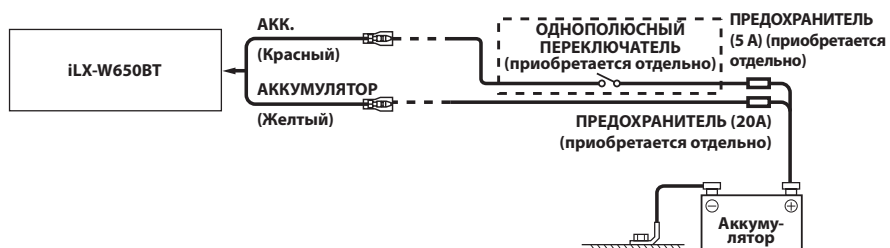

- Если в автомобиле не установлен источник питания АСС, установите приобретаемые отдельно Показанная переключатель и предохранитель.
- Показанные выше схема подключения и сила тока предохранителя применимы для индивидуального использования устройства.
- Если провод коммутируемой цепи (зажигание) подключен непосредственно к положительной (+) клемме аккумуляторной батареи автомобиля, устройство будет потреблять небольшой ток (несколько сотен миллиампер) даже при выключенном питании, и аккумулятор может разрядиться.

Разъемы

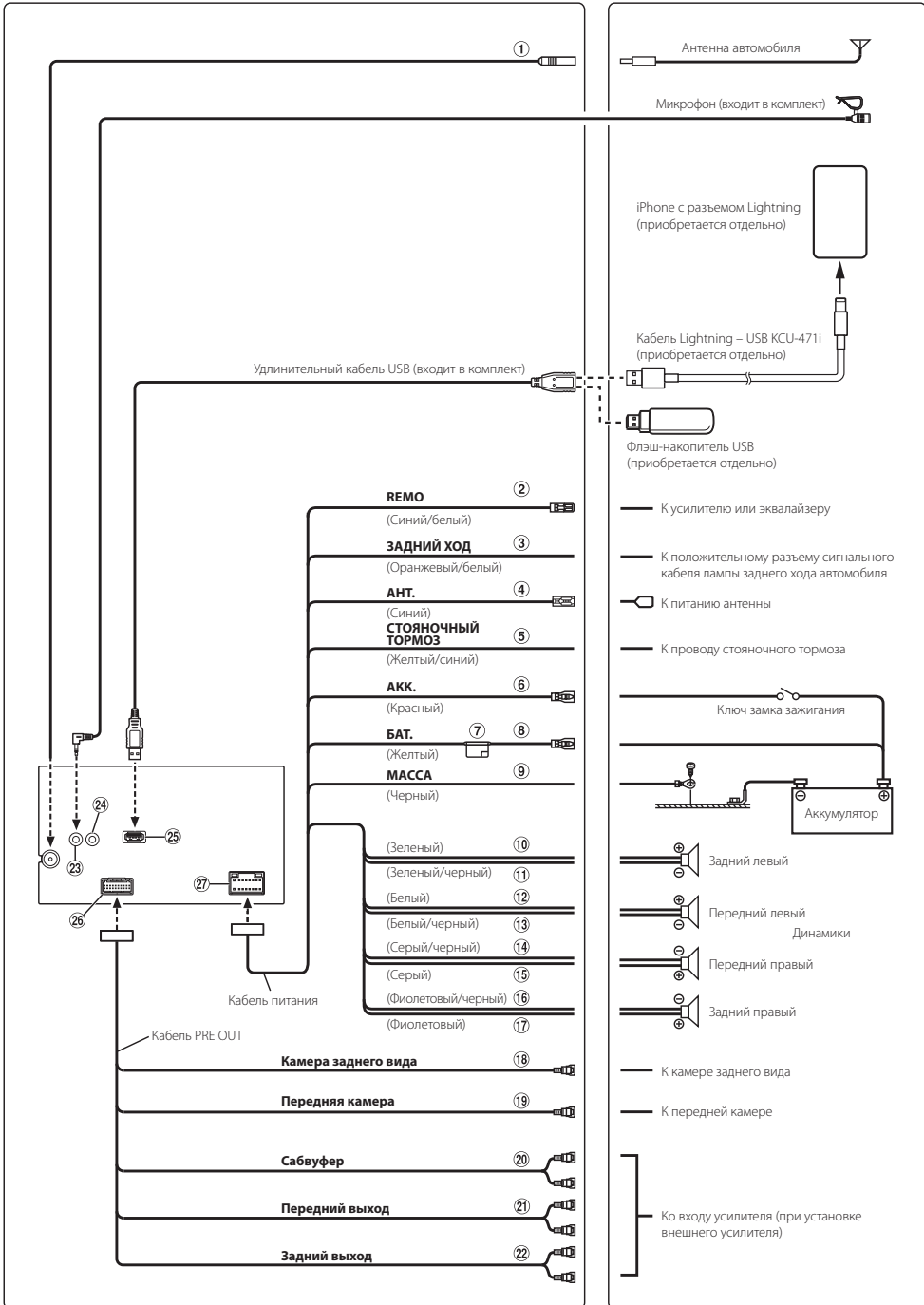

- ① **Антенный разъем**
- ② **Провод дистанционного включения (белый/синий)**

Подключите этот вывод к выводу удаленного включения усилителя или сигнального процессора.
- ③ **Провод сигнала заднего хода (оранжевый/белый)**
- ④ **Провод антенны с электроприводом (синий)**

Подключите этот вывод к клемме +12 В питания антенны (если применимо).
Этот вывод следует использовать только для управления питанием антенны. Не используйте этот вывод для включения усилителя или сигнального процессора и т.д.
- ⑤ **Провод подключения к стояночному тормозу (желтый/синий)**

Подключите этот вывод к разъему питания переключателя стояночного тормоза для передачи сигналов состояния стояночного тормоза устройству.
- ⑥ **Провод коммутируемой цепи (зажигание) (красный)**

Подключите этот вывод к свободной клемме блока плавких предохранителей автомобиля или к другому свободному источнику питания, обеспечивающему питание с напряжением 12 В (+) только при включенном зажигании или в положении ключа зажигания ACC.
- ⑦ **Держатель предохранителя (15 А)**
- ⑧ **Вывод аккумуляторной батареи (желтый)**

Подключите этот вывод к положительному (+) полюсу батареи автомобиля.
- ⑨ **Провод заземления (черный)**

Тщательно подсоедините этот вывод к массе (кузову автомобиля).
Убедитесь в том, что соединение выполнено на оголенной металлической поверхности и надежно зафиксировано с помощью прилагающегося самореза для листового металла.
- ⑩ **Выходной провод заднего левого динамика (+) (зеленый)**
- ⑪ **Выходной провод заднего левого динамика (-) (зеленый/черный)**
- ⑫ **Выходной провод переднего левого динамика (+) (белый)**
- ⑬ **Выходной провод переднего левого динамика (-) (белый/черный)**
- ⑭ **Выходной провод переднего правого динамика (-) (серый/черный)**
- ⑮ **Выходной провод переднего правого динамика (+) (серый)**
- ⑯ **Выходной провод заднего правого динамика (-) (фиолетовый/черный)**
- ⑰ **Выходной провод заднего правого динамика (+) (фиолетовый)**
- ⑱ **Разъем RCA входа камеры заднего вида**

Используется при подключении камеры заднего вида с выходным разъемом RCA.
- ⑲ **Разъем RCA входа передней камеры**

Используется при подключении передней камеры с выходным разъемом RCA.
- ⑳ **Разъемы RCA сабвуфера**
- ㉑ **Передние выходные разъемы RCA**

Могут использоваться в качестве передних выходных разъемов RCA. Красный — для правого, белый — для левого.
- ㉒ **Задние выходные разъемы RCA**

Могут использоваться в качестве задних выходных разъемов RCA. Красный — для правого, белый — для левого.
- ㉓ **Входной разъем микрофона**

К микрофону (входит в комплект)
- ㉔ **Разъем интерфейса органов управления на рулевом колесе**

К интерфейсу дистанционного управления на рулевом колесе.
Подробную информацию о возможностях подключения можно получить у ближайшего дилера компании Alpine.
- ㉕ **USB-разъем**

К флэш-накопителю USB, смартфону iPhone или Android.
- ㉖ **Разъем CAMERA/PRE OUT**
- ㉗ **Разъем питания**

Технические характеристики

ДИСПЛЕЙ

Размер экрана	7"
Тип ЖК-дисплея	Прозрачный TN LCD
Тип матрицы	Активная матрица TFT
Количество элементов изображения	1 152 000 (800 × 480 × 3 (RGB))
Количество эффективных элементов изображения	99% или более
Система подсветки	Светодиодная

FM-ТЮНЕР

Диапазон настройки	87,5 – 108,0 МГц
Пороговая чувствительность моно	9,3 дБф (0,8 мкВ/75 Ом)
Пороговая чувствительность 50 Дб	13,5 дБф (1,3 мкВ/75 Ом)
Избирательность по соседнему каналу	80 дБ
Отношение сигнал/шум	65 дБ
Переходное затухание между стереоканалами	35 дБ
Коэффициент захвата	2,0 дБ

AM-ТЮНЕР

Диапазон настройки	531 – 1602 кГц
Пороговая чувствительность	25,1 мкВ/28 дБф

USB-РАЗЪЕМ

Требования к USB	USB 2.0
Максимальная потребляемая мощность	1000 мА (поддержка CDP)
Класс USB	USB (воспроизведение с устройства)/ USB (ЗУ большой емкости)
Файловая система	FAT16/32
Количество каналов	2-канальный звук (стерео)
Частотная характеристика*1	5 – 20 000 Гц (±1 дБ)
Суммарный коэффициент гармонических искажений	0,008% (при 1 кГц)
Динамический диапазон	95 дБ (при 1 кГц)
Отношение сигнал/шум	100 дБ
Разнесение каналов	85 дБ (при 1 кГц)

*1 Частотная характеристика может отличаться в зависимости от программного обеспечения устройства кодирования/скорости передачи (битрейта).

Bluetooth

Спецификация Bluetooth	Bluetooth V4.2
Выходная мощность	+4 дБм (средняя) (класс мощности 2)
Профиль	HFP (Hands-Free Profile) PBAP (Phone Book Access Profile) A2DP (Advanced Audio Distribution Profile) AVRCP (Audio/Video Remote Control Profile)

ОБЩИЕ

Питание	14,4 В пост. тока (допускается 11–16 В)
Рабочая температура	от -20°C до + 60°C
Выходная мощность	16 Вт RMS × 4 *2

*2 Характеристики предварительного усилителя в соответствии со стандартом СЕА-2006

- *Выходная мощность измерена при нагрузке 4 Ом и $\leq 1\% THD+N$*
- *Отношение сигнал/шум: 80 дБa (при мощности 1 Вт и нагрузке 4 Ом)*

Масса	0,92 кг
Уровень выходного аудиосигнала	
Предварительный выход (фронт, тыл):	4 В/10 кОм (макс.)
Предварительный выход (сабвуфер):	4 В/10 кОм (макс.)

РАЗМЕР КОРПУСА

Ширина	178 мм
Высота	100 мм
Глубина	60 мм

- *Из-за непрерывного совершенствования продукта его технические характеристики и дизайн могут изменяться без предварительного уведомления.*
- *Панель LCD изготовлена по сверхточной технологии. Количество эффективных пикселей превышает 99,99%. Это означает, что существует вероятность 0,01% наличия пикселей, которые всегда включены или всегда выключены.*

- Windows Media и логотип Windows являются товарными знаками или зарегистрированными товарными знаками корпорации Майкрософт в США и/или других странах.
- Apple, iPhone, и Siri являются товарными знаками корпорации Apple Inc., зарегистрированным в США и других странах. Apple CarPlay является товарным знаком корпорации Apple Inc.
- Использование обозначений «Made for Apple» и «Works with Apple» означает, что аксессуар разработан для использования с конкретными продуктами Apple, указанными в обозначении «Made for Apple», а также для использования с технологией, указанной в обозначении «Works with Apple», а также сертифицирован разработчиком в соответствии со стандартами производительности Apple. Компания Apple не несет ответственности за работу данного устройства или его соответствие требованиям стандартов безопасности и регулятивных норм.
- Имейте в виду, что использование данного аксессуара с продуктом Apple может повлиять на работу беспроводной связи.
- Использование логотипа Apple CarPlay означает, что пользовательский интерфейс автомобиля соответствует стандартам производительности Apple. Компания Apple не несет ответственности за работу данного автомобиля или его соответствие требованиям стандартов безопасности и регулятивных норм. Имейте в виду, что использование данного продукта с iPhone может повлиять на работу беспроводной связи.
- Google, Android, Android Auto, Google Play и другие знаки являются товарными знаками Google LLC.
- Текстовая марка и логотипы Bluetooth® являются зарегистрированной торговой маркой и принадлежат компании Bluetooth SIG, Inc., и любое использование данных торговых марок компанией Alpine Electronics, Inc. осуществляется в соответствии с полученной лицензией.
- Лицензия на технологию кодирования звука MPEG Layer-3 получена от Fraunhofer IIS и Thomson. При поставке данного продукта предоставляется лицензия на частное, некоммерческое использование, однако не предоставляется лицензия и не подразумеваются какие-либо права на использование данного продукта в целях коммерческого (т.е. для получения прибыли) радиовещания в реальном времени (наземного, спутникового, кабельного и/или иного), широкого вещания или потоковой передачи данных через Интернет, интранет и/или иные сети или другие сети распространения электронного контента, такие как приложения звуковоспроизведения за плату или по требованию. Для такого использования требуется отдельная лицензия. Подробную информацию можно найти на сайте <http://www.mp3licensing.com>



ALPINE ELECTRONICS MARKETING, INC.

1-7, Yukigaya-Otsukamachi, Ota-ku,
Tokyo 145-0067, JAPAN
Phone: 03-5499-4531

ALPINE ELECTRONICS OF AMERICA, INC.

1500 Atlantic Blvd,
Auburn Hills, Michigan 48326, U.S.A.
Phone 1-800-ALPINE-1 (1-800-257-4631)

ALPINE ELECTRONICS OF AUSTRALIA PTY. LIMITED

161-165 Princes Highway,
Hallam Victoria 3803, Australia
Phone 03-8787-1200

ALPINE ELECTRONICS GmbH

Ohmstraße 4
85716 Unterschleißheim, Germany
Phone: 089-32 42 640

ALPINE ELECTRONICS OF U.K., LTD.

Alpine House Fletchamstead Highway,
Coventry CV4 9TW, U.K.
www.alpine.co.uk

ALPINE ELECTRONICS GmbH Succursale France

184 allée des Erables
CS 52016 – Villepinte
95 945 Roissy CDG cedex
FRANCE

Phone : + 33(0)1 48 63 89 89

ALPINE ITALIA S.p.A.

Viale Cristoforo Colombo, 8
20090 Trezzano sul Naviglio MI, Italy
Phone +39 02 484781

ALPINE ELECTRONICS GmbH Sucursal en España

Portal de Gamarra 36, Pabellón, 32
01013 Vitoria (Alava)-APDO 133, Spain
Phone 945-283588